

# CASH<sup>®</sup> Special e CASH<sup>®</sup> Special Concussion

Manuale di istruzioni originale



©2017 Accles & Shelvocke Ltd



**NON TENTARE DI USARE QUESTI STRUMENTI PER STORDIMENTO  
SE NON DOPO AVER LETTO E COMPRESO QUESTE ISTRUZIONI**

<b>SEZIONE</b>	<b>DESCRIZIONE</b>	<b>PAGINA</b>
	INDICE	2
1	DESCRIZIONE DEL PRODOTTO	3
2	SPECIFICHE DEL PRODOTTO	4
3	DIAGRAMMA DEL PRODOTTO	5
4	BENESSERE DEGLI ANIMALI	6
5	STORDIMENTO EFFICACE E SCELTA DELLA CARTUCCIA	7
6	PRECAUZIONI DI SICUREZZA DI CARATTERE GENERALE	15
7	ISTRUZIONI PER IL FUNZIONAMENTO IN SICUREZZA	17
8	PULIZIA E MANUTENZIONE GENERALE	19
9	RICERCA GUASTI	24
10	ASSISTENZA	26
11	ELENCO PARTI DI RICAMBIO E SCHEMA	32
12	KIT DI ABBATTIMENTO	35
13	CONTATTI, GARANZIA E RICICLAGGIO	39
	CERTIFICATO DI DICHIARAZIONE DI CONFORMITÀ	40

## **NOTA LEGALE**

Il presente manuale di istruzioni è corretto al momento della stampa. Tuttavia, in ragione della nostra politica di costante sviluppo e miglioramento, i dettagli e le immagini potrebbero variare leggermente rispetto a quelli forniti in questa pubblicazione.

© Copyright di Accles & Shelvoke Ltd 2016 - Tutti i diritti riservati

“Accles & Shelvoke”, “CASH”, “CASH Special” e “CASH Special Concussion” sono tutti marchi di fabbrica di Accles & Shelvoke Ltd

**USARE SEMPRE ED ESCLUSIVAMENTE PARTI DI RICAMBIO ORIGINALI ACCLES & SHELVOKE. IL MANCATO UTILIZZO DI PARTI ORIGINALI POTREBBE CAUSARE IL GUASTO ANZITEMPO DEI COMPONENTI E DELLO STRUMENTO, LA QUAL COSA POTREBBE METTERE A RISCHIO LA SICUREZZA DELL'OPERATORE E DI COLORO CHE SI TROVANO NELLE IMMEDIATE VICINANZE. INOLTRE, RENDERÀ NULLA LA GARANZIA SULLE NOSTRE APPARECCHIATURE ORIGINALI.**

**ACCLES & SHELVOKE NON SI FARÀ CARICO DI ALCUNA RESPONSABILITÀ NEL CASO DI UTILIZZO CON LE NOSTRE APPARECCHIATURE ORIGINALI DI QUALSIVOGLIA COMPONENTE DIVERSO DA QUELLI FORNITI DA ACCLES & SHELVOKE. LA RESPONSABILITÀ DERIVANTE SARÀ A CARICO DELL'UTENTE FINALE O DEL DISTRIBUTORE CHE HA FORNITO LE PARTI DI RICAMBIO NON APPROVATE.**

Manuale di istruzioni Accles & Shelvoke Ltd - N. parte 4320 V3.I

La gamma CASH Special di dispositivi di stordimento è composta da strumenti a forma convenzionale di pistola, a cartuccia, azionati a grilletto, con ritorno automatico dello stilo. Sono disponibili sia con stilo a penetrazione (CASH Special) che a concussione (CASH Special Concussion) - per la gamma completa, consultare la tabella qui in basso. Sono disponibili in varianti standard e per impieghi gravosi (HD), sia con calibro .22 che .25 e possono essere utilizzati su una gamma di animali che va dal pollame ai tori di grandi dimensioni. Gli strumenti CASH Special Concussion sono idonei alla macellazione religiosa. Questi strumenti sono destinati all'uso professionale.

PRODOTTO	CODICE PRODOTTO	DESCRIZIONE DEL PRODOTTO	CALIBRO	CARTUCCIA MASSIMA CONSENTITA
CASH Special	4100R	CASH Special .22R	.22R	3 GRANI (.22 VERDE)
	4000	CASH Special .22 HD	.22	4 GRANI (.22 ROSSO)
	4121	CASH Special .25	.25	2 GRANI (.25 GIALLO)
	4121K	Kit di abbattimento CASH	.25R	Consultare la Sezione 12
	4121R	CASH Special .25R	.25R	3 GRANI (.25 BLU)
	4121HD	CASH Special .25R HD	.25R	3,5 GRANI (.25 ARANCIONE)
	4121HL	CASH Special .25R HL	.25R	3,5 GRANI (.25 ARANCIONE)
CASH Special Concussion	4002	CASH Special .22 Concussion	.22R	2,5 GRANI (.22 VIOLA)
	4122	CASH Special .25 Concussion	.25R	2 GRANI (.25 GIALLO)

La gamma CASH Special di dispositivi di stordimento è costituita da dispositivi a proiettile captivo che provocano danni cerebrali gravi e irreversibili. Questi strumenti sono progettati per stordire tutti gli animali designati prima della macellazione o lo spopolamento in base al Regolamento (CE) N. 1099/2009 del Consiglio UE relativo alla protezione degli animali durante l'abbattimento.

Solo UE - gli strumenti a concussione devono essere usati soltanto per i ruminanti di peso vivo inferiore a 10 kg.

La gamma CASH Special di dispositivi di stordimento è dotata di un meccanismo di sparo a 'blocco rotante' che necessita di due azioni positive per azionare lo strumento, oltre che di ritorno automatico del perno.

La gamma CASH Special di dispositivi di stordimento è sul mercato da molti anni e durante tale periodo si è guadagnata la fama di strumento affidabile ed efficiente, in funzione su linee di lavorazione fino ad un massimo di 450 animali/ora (se mantenuto in base alle nostre linee guida e quando viene usato con due o più strumenti nel quadro di una programmata routine di funzionamento alternato).

Per garantire la sicurezza per l'operatore e la qualità dei prodotti, tutti gli strumenti di stordimento Accles & Shelvoke sono testati in base alle Norme sulle prove 2006. Disponiamo di vari 'specialisti assistenti delle prove' accreditati dal British Proof House (la ex-Birmingham Proof House, [www.gunproof.com](http://www.gunproof.com)). Lavoriamo in base agli standard stabiliti dalla Commission Internationale Permanente pour l'Epreuve des Armes à Feu Portatives (CIP). Tutti i dispositivi di stordimento sono sottoposti a prova prima di essere consegnati ai clienti. I componenti sottoposti a prova sono contrassegnati dal marchio della British Proof House (immagine in basso), in modo che gli utenti possano essere certi della qualità e sicurezza del prodotto.



**BNP**

CARATTERISTICA	CODICE MODELLO DISPOSITIVO DI STORDIMENTO								
	4100R	4000	4121	4121K	4121R	4121HD	4121HL	4002	4122
Lunghezza (mm)	270	270	270	da 258 a 295	270	275	295	285	285
Altezza (mm)	190	190	190	190	190	190	190	190	190
Larghezza (mm)	50	50	50	50	50	50	50	50	50
Peso (kg) *	2,8	2,8	2,8	da 2,8 a 3,0	2,8	2,9	3,0	3,0	3,0
Livello pressione acustica ponderata 'A' in postazione di lavoro (dB)	82	82	83	83	83	83	83	82	83
Livello potenza acustica ponderata 'A' (dB)	87	87	89	89	89	89	89	87	89
Emissioni di picco ponderato 'C' (dB)	119	119	119	119	119	119	119	119	119
Calibro	.22R	.22	.25	.25R	.25R	.25R	.25R	.22R	.25R
Camera	Ridotta	Diritta	Diritta	Ridotta	Ridotta	Ridotta	Ridotta	Ridotta	Ridotta
Lunghezza dello stilo	Standard	Standard	Standard	Corto, medio e lungo	Standard	Medio	Lungo	Solo concussione	Solo concussione
Azione (connessione asta e martello)	Standard	Per impieghi gravosi	Standard	Per impieghi gravosi	Per impieghi gravosi	Per impieghi gravosi	Per impieghi gravosi	Standard	Per impieghi gravosi

\* Arrotondato a 1 punto decimale.

Valori del suono stabiliti in base alla norma EN 15895 usando la norma EN ISO 3744, utilizzando la cartuccia di valore nominale massimo per un dato strumento. Test condotti usando carico simulato (fogli di carta e plastilina).

Il livello della pressione acustica ponderata A e il livello della potenza acustica ponderata A sono stati calcolati - e pertanto sono validi - al numero massimo di processi di sparo in un secondo.

Il numero massimo di processi di sparo in un secondo per gli strumenti CASH Special è di uno al secondo. Ciò vale per tutti gli strumenti della gamma inclusi in questo manuale di istruzioni.

### Informazioni sulle vibrazioni

La norma EN 15895 stabilisce per gli strumenti manuali a cartuccia che il valore totale delle vibrazioni a cui il sistema braccio-mano è sottoposto non debba superare 2,5 m/s<sup>2</sup>. Il rinculo meccanico generato che viene trasmesso alla mano e al braccio dell'operatore non viene considerato una vibrazione.

Analogamente, lo stesso vale per la gamma di prodotti CASH Special.

**CASH SPECIAL**



**ZONA PERICOLOSA!**

Supponendo che i gommini ammortizzatori e le ranelle siano stati erroneamente omessi dallo strumento



**ESTREMITÀ DELL'ASTA (DELLO STILO)**

Riaffilare mediante un attrezzo di svasatura conico



**NON RETTIFICARE IL DIAMETRO ESTERNO!**

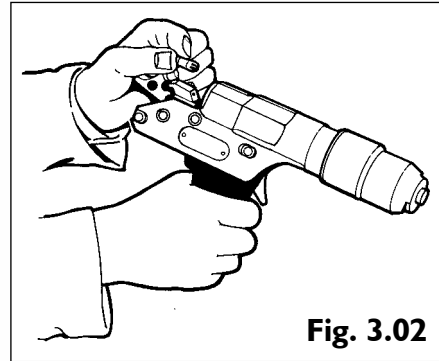

**VISTA IN SEZIONE Fig. 3.03**

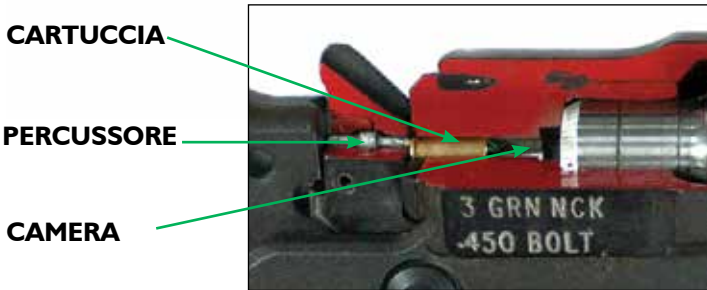

**NON PUNTARE MAI L'ESTREMITÀ DELLA TESTATA DELLO STRUMENTO DI STORDIMENTO VERSO SÉ STESSI O ALTRE PERSONE**

**CASH SPECIAL CONCUSSION**



**ZONA PERICOLOSA!**

Supponendo che i gommini ammortizzatori e le ranelle siano stati erroneamente omessi dallo strumento



**TESTA DI CONCUSSIONE**

\* **NOTA** - Ogni strumento della gamma CASH Special è marcato con la cartuccia (PROOF) massima consentita, con l'indicazione dei grani massimi (GRN) da usare.



**NON USARE MAI UNA CARTUCCIA PIÙ POTENTE DI QUELLA MASSIMA CONSENTITA COSÌ COME MARCATO SULLO STRUMENTO DI STORDIMENTO**

Il miglioramento della protezione degli animali al momento della macellazione contribuisce a una maggiore qualità della carne.

Solo UE - in base al Regolamento (CE) N. 1099/2009 del Consiglio UE relativo alla protezione degli animali durante l'abbattimento, agli animali deve essere risparmiato qualsiasi dolore, stress o sofferenza evitabili durante l'abbattimento e le operazioni correlate.

Gli operatori professionisti, in particolare, dovranno adottare le misure necessarie per garantire che agli animali:

- ▶ Sia fornito comfort e protezione fisica, in particolare tenendoli puliti, in condizioni termiche idonee e che si eviti che cadano o scivolino
- ▶ Che siano protetti da lesioni
- ▶ Che siano gestiti e alloggiati tenendo conto del loro normale comportamento
- ▶ Che non mostrino segni di dolore o paura evitabili o di comportamento anomalo
- ▶ Che non soffrano a causa di mancanza prolungata di cibo o acqua
- ▶ Che non interagiscano nella misura possibile con altri animali che potrebbero danneggiarne il benessere

Inoltre:

- ▶ Condurre l'animale nella trappola di stordimento solo quando l'operatore è pronto a stordirlo
- ▶ Evitare luce e rumore eccessivi nella trappola di stordimento in modo da ridurre al minimo lo stress dell'animale
- ▶ L'operatore non deve concentrarsi sul mantenere l'equilibrio o piegarsi eccessivamente ogni volta che stordisce un animale, dato che tali posture possono essere stancanti e dare luogo a uno stordimento impreciso. Pertanto, il design della trappola di stordimento e dell'accesso sono della massima importanza sia per il benessere degli animali che per la salute e la sicurezza dell'operatore
- ▶ L'efficienza di ciascun dispositivo di stordimento è fondamentale per garantire uno stordimento efficace. Rispettare i programmi di pulizia e manutenzione descritti in dettaglio in questo manuale di istruzioni
- ▶ Garantire la presenza di almeno 2 strumenti di stordimento vicino alla trappola di stordimento. Se un dispositivo di stordimento si rompe durante l'uso, allora deve esservene un altro disponibile al fine di garantire una continuità nell'efficacia dello stordimento per l'animale

**NOTA** - consigliamo sempre di consultare le eventuali normative locali in vigore.

Questa sezione fornisce una guida alla corretta posizione e direzione di stordimento per determinati animali, e contribuisce alla scelta della cartuccia corretta per tale animale.

Le informazioni sulla scelta della cartuccia fornite in questa sezione del manuale di istruzioni non sono categoriche e pertanto vengono fornite a mero scopo di guida.

## BUONA PRATICA

- ▶ Comprendere il benessere degli animali - per una ulteriore guida, consultare la sezione Benessere degli animali
- ▶ Accertarsi sempre che il proprio strumento di stordimento sia in corretto stato di funzionamento
- ▶ Gli strumenti di stordimento devono essere puliti e sottoposti a manutenzione attenendosi alle istruzioni contenute in questo manuale
- ▶ Garantire la presenza di almeno 2 strumenti di stordimento vicino alla trappola di stordimento
- ▶ Gli strumenti di stordimento richiederanno maggiore manutenzione se vengono usati con cartucce più potenti del necessario per l'animale target

## STORDIMENTO EFFICACE

La scelta della cartuccia e il colpo da applicare alla parte del cranio corretta e nella direzione corretta sono importanti per garantire uno stordimento efficace. Per avere una guida alla scelta, consultare i diagrammi e le tabelle contenuti in questa sezione. Al fine di ottenere l'effetto ottimale, occorre mantenere sempre la testata del dispositivo di stordimento contro la testa dell'animale.

I segni fisici di uno stordimento efficace sono:

### Quadrupedi

- ▶ L'animale crolla al suolo
- ▶ Assenza di respirazione ritmica
- ▶ Espressione degli occhi fissa e vitrea
- ▶ Assenza di riflesso corneale
- ▶ Mandibola rilassata
- ▶ Lingua penzoloni

### Pollame

- ▶ Movimento alare incontrollato e notevole
- ▶ Assenza di respirazione ritmica immediatamente dopo lo stordimento
- ▶ Assenza di controllo sul movimento del collo
- ▶ Flessione ed estensione delle zampe
- ▶ Espressione degli occhi fissa e vitrea

**PRIMA DI MACELLARE L'ANIMALE, OCCORRE VERIFICARE L'EFFICACIA DELLO STORDIMENTO.**

## MANCATO STORDIMENTO

Se un animale non è correttamente stordito, occorre ripetere immediatamente l'operazione. Usando un secondo strumento di stordimento o uno alternativo, occorre sempre applicare un secondo colpo in modo da evitare la zona immediata del primo colpo.

## TEMPI DI STORDIMENTO-DISSANGUAMENTO

L'abbattimento umano di bestiame usando apparecchi a proiettile captivo è una procedura in due fasi. Dopo aver stordito l'animale, occorre immediatamente dissanguarlo (o tagliargli il midollo spinale\*) in modo da garantire una morte rapida.

L'intervallo di stordimento-dissanguamento è il tempo che intercorre tra l'applicazione dell'apparecchiatura di stordimento e l'inizio del dissanguamento. Dopo lo stordimento, occorre procedere al dissanguamento tempestivamente, con un intervallo di stordimento-dissanguamento massimo di 15 secondi consigliato per tutte le specie del campo. Nel mattatoio, tutti i maiali, le pecore e le capre devono anch'essi essere dissanguati entro 15 secondi. Tuttavia, nella maggioranza delle linee di bovini, dove occorre appendere la carcassa in una zona di dissanguamento, sono ammessi intervalli di stordimento-dissanguamento di 60 secondi per i proiettili captivi di penetrazione e di 30 secondi per quelli non di penetrazione (i dati sono ottenuti dal sito web della Humane Slaughter Association (HSA)).

\* Secondo le eventuali normative locali in vigore.

**POSIZIONE DI STORDIMENTO CORRETTA**

**BOVINI**

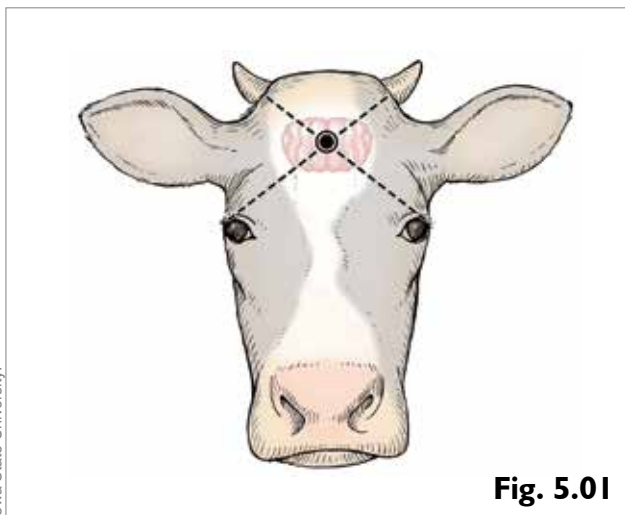

Fig. 5.01

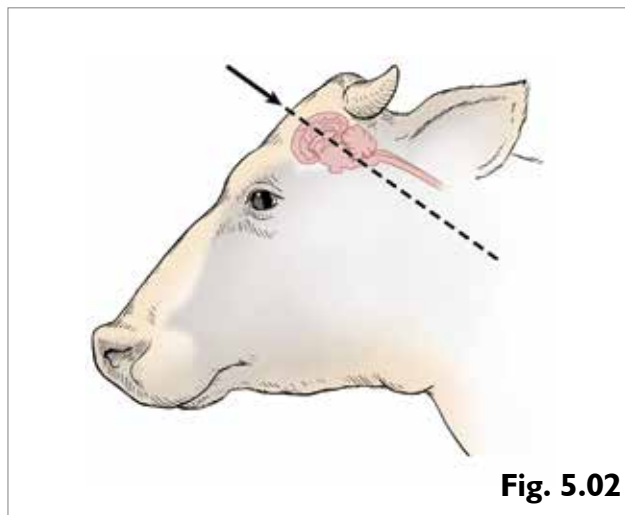

Fig. 5.02

Immagini sul posizionamento per gentile concessione di J.K. Shearer, Iowa State University.

STRUMENTI E CARTUCCE CONSIGLIATI

	CALIBRO .22		CALIBRO .25	
	CASH SPECIAL CONCUSSION	CASH SPECIAL	CASH SPECIAL CONCUSSION	CASH SPECIAL
VITELLI	ROSA	ROSA	ROSA	ROSA
ANIMALI LEGGERI	VIOLA	VIOLA	GIALLO	GIALLO
ANIMALI MEDI	N/I	VERDE	N/I	BLU
ANIMALI PESANTI E TORI	N/I	ROSSO*	N/I	ARANCIONE*
ANIMALI MOLTO PESANTI	N/I	N/I	N/I	N/I
ANIMALI ESTREMAMENTE PESANTI	N/I	N/I	N/I	N/I

\* SOLO CASH SPECIAL HD PER IMPIEGHI GRAVOSI  
 N/I - NON IDONEO PER LA DIMENSIONE DELL'ANIMALE INDICATA



**POSIZIONE DI STORDIMENTO CORRETTA**

**SUINI**

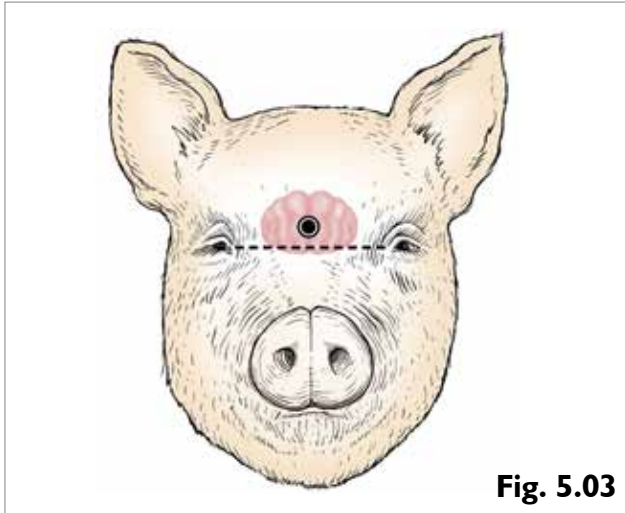

**Fig. 5.03**

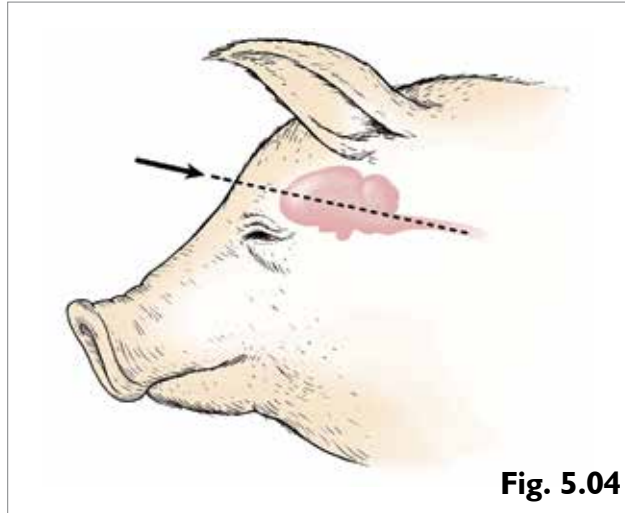

**Fig. 5.04**

Immagini sul posizionamento per gentile concessione di J.K. Shearer, Iowa State University.

	STRUMENTI E CARTUCCE CONSIGLIATI			
	CALIBRO .22		CALIBRO .25	
	CASH SPECIAL CONCUSSION	CASH SPECIAL	CASH SPECIAL CONCUSSION	CASH SPECIAL
				
MAIALINI INFERIORI AI 5 KG	<b>MARRONE</b>	<b>MARRONE</b>	<b>ROSA</b>	<b>ROSA</b>
SUINETTI E SUINI ALL'INGRASSO	<b>ROSA</b>	<b>ROSA/VIOLA</b>	<b>ROSA/GIALLO</b>	<b>GIALLO</b>
SUINI DA MERCATO	N/I	<b>VERDE</b>	N/I	<b>BLU</b>
ANIMALI PESANTI	N/I	<b>ROSSO*</b>	N/I	<b>ARANCIONE*</b>
SCROFE E CINGHIALI PESANTI	N/I	N/I	N/I	N/I

\* SOLO CASH SPECIAL HD PER IMPIEGHI GRAVOSI  
 N/I - NON IDONEO PER LA DIMENSIONE DELL'ANIMALE INDICATA

Immagini sul posizionamento per gentile concessione di J.K. Shearer, Iowa State University.

**POSIZIONE DI STORDIMENTO CORRETTA**

**PECORE E CAPRE**

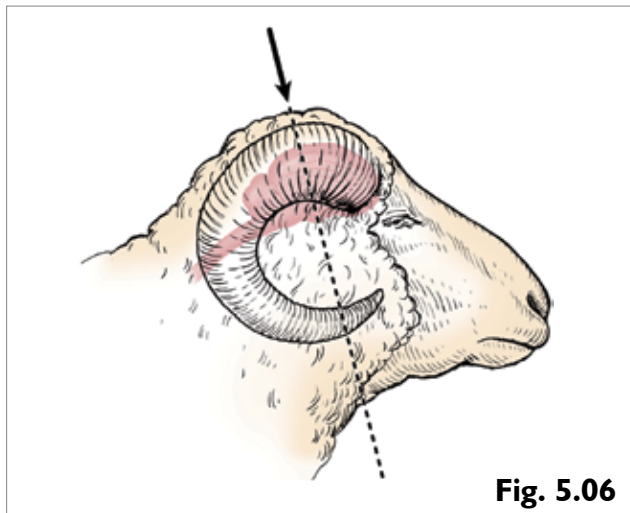
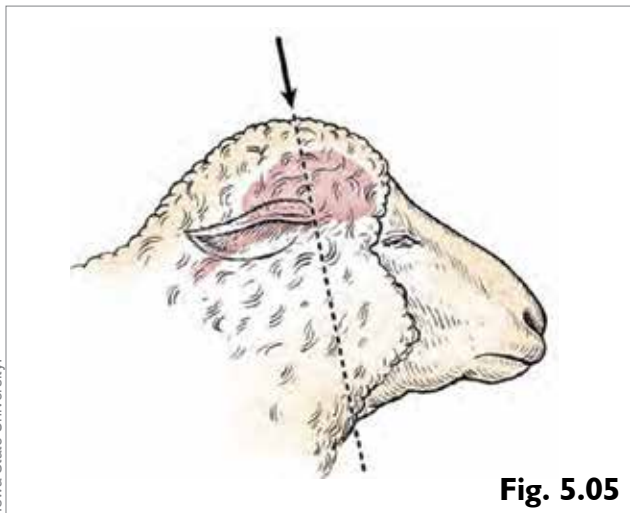

**STRUMENTI E CARTUCCE CONSIGLIATI**

	<b>CALIBRO .22</b>		<b>CALIBRO .25</b>	
	<b>CASH SPECIAL CONCUSSION</b>	<b>CASH SPECIAL</b>	<b>CASH SPECIAL CONCUSSION</b>	<b>CASH SPECIAL</b>
<b>AGNELLI E AGNELLINI AL DI SOTTO DI 5 KG</b>	<b>MARRONE</b>	<b>MARRONE</b>	<b>ROSA</b>	<b>ROSA</b>
<b>AGNELLI E AGNELLINI AL DI SOPRA DI 5 KG</b>	<b>ROSA</b>	<b>ROSA</b>	<b>ROSA/GIALLO</b>	<b>ROSA</b>
<b>PECORE</b>	<b>ROSA/VIOLA</b>	<b>ROSA</b>	<b>ROSA/GIALLO</b>	<b>ROSA/GIALLO</b>
<b>ARIETI</b>	<b>VIOLA</b>	<b>VIOLA</b>	<b>GIALLO</b>	<b>GIALLO</b>
<b>CAPRE</b>	<b>VIOLA</b>	<b>VIOLA</b>	<b>GIALLO</b>	<b>GIALLO</b>

## ALTRE SPECIE DI ANIMALI

Sebbene gli strumenti di stordimento di Accles & Shelvoke vengano usati prevalentemente per lo stordimento di bovini, ovini e suini per la produzione di carne, sappiamo grazie alla nostra secolare esperienza che sono utilizzati anche per altre specie animali, quali, ma non solo:

<b>Mammiferi come:</b>	<b>Uccelli come:</b>	<b>Pesci di grandi dimensioni, come:</b>	<b>Rettili di grandi dimensioni, quali:</b>
Equini Cervi Camelidi Ecc.	Galline Tacchini Selvaggina da penna selvatica Ecc.	Storioni Tonni Ecc.	Alligatori Coccodrilli Varani Ecc.

Dato che non sono disponibili risultati di test relativi a tali animali, consigliamo di ricorrere alla consulenza di un esperto indipendente per sapere quale sia la cartuccia idonea, il posizionamento sulla testa e la direzione dello strumento prima dello stordimento.

## GAMMA DI CARTUCCE ACCLES & SHELVOKE

Nelle tabelle alle pagine seguenti sono indicati i tipi di cartucce della nostra gamma idonee all'utilizzo con un determinato strumento della gamma di prodotti CASH Special. Le cartucce sono fornite in quantità di 50 in barattolo o di 1000 in scatola. Tutti i nostri prodotti saranno chiaramente etichettati con il marchio come cartucce Accles & Shelvoke CASH.

Una condizione dell'assicurazione sulla responsabilità dei prodotti di Accles & Shelvoke prevede che nei dispositivi di stordimento prodotti da Accles & Shelvoke debbano essere usate esclusivamente cartucce CASH, contenute in scatole CASH e recanti le marcature "E" o "C". Pertanto, ne consegue che non sarà possibile accettare qualsivoglia responsabilità derivante da eventuali reclami, incluso lesioni, nel caso in cui si utilizzassero cartucce di qualsiasi altra marca.

Laddove si utilizzassero cartucce diverse da queste, Accles & Shelvoke non si farà carico di responsabilità relative a:

- ▶ Sicurezza per l'operatore
- ▶ Umanità dello stordimento
- ▶ Corretto funzionamento dello strumento di stordimento
- ▶ Guasto prematuro delle parti

Le cartucce devono essere conservate in ambienti freschi e asciutti. L'esposizione a quantità eccessive di umidità potrebbe compromettere le prestazioni delle cartucce, che a loro volta potrebbero compromettere quelle dello strumento, creando il rischio di stordimento inefficace dell'animale.

Quando le cartucce non sono in uso, occorre chiuderle a chiave separatamente da qualsiasi strumento di stordimento.

**NOTA** - "N/I" - CON RIFERIMENTO ALLE TABELLE DI COMPATIBILITÀ CONTENUTE IN QUESTA SEZIONE DEL MANUALE, "N/I" INDICA LE CARTUCCE EVIDENZIATE COME NON IDONEE ALL'USO NEL PRODOTTO CASH SPECIAL NELLA TABELLA.



**SE SI SUPERA LA FORZA CONSENTITA DELLA CARTUCCIA SI POTREBBERO CREARE PERICOLI PER L'OPERATORE, RIDURRE LA DURATA PREVISTA DELLO STRUMENTO O DEI RELATIVI COMPONENTI E RENDERE NULLA LA NOSTRA GARANZIA**

**COMPATIBILITÀ DELLO STRUMENTO DI STORDIMENTO  
 E DELLE CARTUCCE - CALIBRO .25**

			1,25 GRANI	2 GRANI	3 GRANI	3,5 GRANI	4 GRANI	4,5 GRANI	6 GRANI
CALIBRO	CODICE PRODOTTO	DESCRIZIONE	ROSA	GIALLO	BLU	ARANCIONE	NERO	VERDE	ROSSO
<b>.25</b>	4121	CASH Special .25	SÌ	SÌ	N/I				
	4121K	Kit di abbattimento CASH	SÌ	SÌ	SÌ	SÌ	N/I		
	4121R	CASH Special .25R	SÌ	SÌ	SÌ	N/I			
	4121HD	CASH Special .25R HD	SÌ	SÌ	SÌ	SÌ	N/I		
	4121HL	CASH Special .25R HL	SÌ	SÌ	SÌ	SÌ	N/I		
	4122	CASH Special .25 Concussion	SÌ	SÌ	N/I				

Per ordinare le cartucce calibro .25, selezionare il codice appropriato contenuto nella tabella qui sotto:

**CODICI PER CARTUCCE CALIBRO .25 PER QUANTITÀ**

DIMENSIONE	COLORE	50 IN BARATTOLO	1.000 IN SCATOLA
1,25 GRANI	ROSA	4121KA	7760
2 GRANI	GIALLO	4121KB	7710
3 GRANI	BLU	4121KC	7757
3,5 GRANI	ARANCIONE	4121KD	7748
4 GRANI	NERO	7754T	7754
4,5 GRANI	VERDE	7725T	7725
6 GRANI	ROSSO	7705T	7705

**COMPATIBILITÀ DELLO STRUMENTO DI STORDIMENTO E DELLE  
 CARTUCCE - CALIBRO .22**

			1 GRANO	1,25 GRANI	2,5 GRANI	3 GRANI	4 GRANI	4,5 GRANI
CALIBRO	CODICE PRODOTTO	DESCRIZIONE	MARRONE	ROSA	VIOLA	VERDE	ROSSO	NERO
.22	4100R	CASH Special .22R	SÌ	SÌ	SÌ	SÌ	N/I	
	4000	CASH Special .22 HD	SÌ	SÌ	SÌ	SÌ	SÌ	N/I
	4002	CASH Special .22 Concussion	SÌ	SÌ	SÌ	N/I		

Per ordinare le cartucce calibro .22, selezionare il codice appropriato contenuto nella tabella qui sotto:

**CODICI PER CARTUCCE CALIBRO .22 PER QUANTITÀ**

DIMENSIONE	COLORE	50 IN BARATTOLO	1.000 IN SCATOLA
1 GRANO	MARRONE	7505T	7505
1,25 GRANI	ROSA	7585T	7585
2,5 GRANI	VIOLA	7565T	7565
3 GRANI	VERDE	7632T	7632
4 GRANI	ROSSO	7645T	7645
4,5 GRANI	NERO	7653T	7653

**PARAMETRI CHIAVE PER LA SCELTA DELLE CARTUCCE**

La tabella alla pagina successiva contiene i dettagli dei parametri di prestazione chiave relativi alla gamma di strumenti CASH Special quando vengono usati congiuntamente a cartucce Accles & Shelvoke approvate.

Queste informazioni vengono fornite per soddisfare i requisiti del Regolamento (CE) N. 1099/2009 del Consiglio UE relativo alla protezione degli animali durante l'abbattimento. Forniscono le linee guida per aiutare nella scelta di una cartuccia appropriata alla realizzazione di uno stordimento efficace su un tipo e una dimensione specifici di animale. Sebbene siamo convinti che tale normativa sia aperta all'interpretazione, questi parametri sono stati pubblicati basandosi su anni di esperienza.

Questi dati possono essere usati soltanto quando sono citati nelle note associate. Accles & Shelvoke non accetterà alcuna responsabilità in relazione all'affidabilità di tali dati se usati al di fuori dal contesto.

CODICE PRODOTTO	CALIBRO	GRANI DELLA CARTUCCIA (NOMINALE)	COLORE DELLA CARTUCCIA ACCLES & SHELVOKE	N. DIAMETRO STILO (TESTA) (MM)	VELOCITÀ* (M/S) MEDIA DELLO STILO	LUNGHEZZA** (MM) MINIMA DI USCITA DELLO STILO	ENERGIA GENERATA (J)
4100R	.22	1	MARRONE	11,4	34,2 *	65	122
		1,25	ROSA	11,4	42,3 *	65	189
		2,5	VIOLA	11,4	47,5 *	65	238
		3	VERDE	11,4	52,5 *	65	291
4000	.22	1	MARRONE	11,4	33,0 *	65	114
		1,25	ROSA	11,4	41,5 *	65	182
		2,5	VIOLA	11,4	46,5 *	65	227
		3	VERDE	11,4	51,4 *	65	277
		4	ROSSO	11,4	55,6 *	65	325
4002	.22	1	MARRONE	11,4/38,3	23,1 ~	35	76
		1,25	ROSA	11,4/38,3	30,6 ~	35	133
		2,5	VIOLA	11,4/38,3	35,6 ~	35	180
4121	.25	1,25	ROSA	11,4	39,7 *	65	165
		2	GIALLO	11,4	48,7 *	65	249
4121R	.25	1,25	ROSA	11,4	39,7 *	65	165
		2	GIALLO	11,4	48,7 *	65	249
		3	BLU	11,4	53,1 *	65	296
4121HD	.25	1,25	ROSA	11,4	38,7 *	65	163
		2	GIALLO	11,4	47,2 *	65	243
		3	BLU	11,4	51,4 *	65	288
		3,5	ARANCIONE	11,4	54,0 *	65	329
4121HL	.25	1,25	ROSA	11,4	38,1 *	65	167
		2	GIALLO	11,4	46,3 *	65	247
		3	BLU	11,4	50,8 *	65	297
		3,5	ARANCIONE	11,4	53,7 *	65	332
4122	.25	1,25	ROSA	11,4/38,3	30,2 ~	35	129
		2	GIALLO	11,4/38,3	34,0 ~	35	164
KIT DI ABBATTIMENTO	COMBINAZIONE STILO CORTO	1,25	ROSA	11,4	40,5 <	45	154
		2	GIALLO	11,4	50,1 <	45	236
		3	BLU	11,4	54,9 <	45	283
		3,5	ARANCIONE	11,4	57,1 <	45	306
	COMBINAZIONE STILO MEDIO	1,25	ROSA	11,4	38,7 *	65	163
		2	GIALLO	11,4	47,2 *	65	243
		3	BLU	11,4	51,4 *	65	288
		3,5	ARANCIONE	11,4	54,0 *	65	329
	COMBINAZIONE STILO LUNGO	1,25	ROSA	11,4	38,1 *	65	167
		2	GIALLO	11,4	46,3 *	65	247
		3	BLU	11,4	50,8 *	65	297
		3,5	ARANCIONE	11,4	53,7 *	65	332
	COMBINAZIONE CONCUSSIONE	1,25	ROSA	11,4/38,3	30,2 ~	35	129
		2	GIALLO	11,4/38,3	34,0 ~	35	164

**Note**

\* Quando è misurato in aria su una distanza da 47 mm, a 15 mm dalla punta della testata dello strumento.

\*\* Quando si spara in aria

# Per gli strumenti a concussion, diametri dello stilo e testa di concussion citati

~ Quando è misurato in aria su una distanza da 20 mm, a 10 mm dalla punta della testata dello strumento.

&lt; Quando è misurato in aria su una distanza da 40 mm, a 15 mm dalla punta della testata dello strumento.

I dati citati riguardo la velocità sono precisi entro una tolleranza di +/- 10%, quando si usa un dispositivo di stordimento in buono stato e mantenuto secondo quanto indicato in questo manuale di istruzioni.



**INDOSSARE SEMPRE I DISPOSITIVI DI PROTEZIONE INDIVIDUALE CORRETTI (DPI) OGNIQUALVOLTA SI LAVORA, PULISCE O RIPARA LO STRUMENTO CASH SPECIAL. INDOSSARE SEMPRE OCCHIALI DI PROTEZIONE E PROTEZIONE PER L'UDITO. INDOSSARE LE PROTEZIONI PER I PIEDI CORRETTE. ESISTE IL RISCHIO CHE, SE LO STRUMENTO CADE AL SUOLO, LO STILO POSSA PENETRARE NEL PIEDE DELL'UTENTE.**



**PUNTARE SEMPRE LO STRUMENTO LONTANO DAL CORPO E DA ALTRE PERSONE NEI PRESSI QUANDO LO SI MANIPOLA O UTILIZZA**

## DICHIARAZIONE DI ORDINE GENERALE CONCERNENTE LA SICUREZZA

- ▶ L'USO PREVISTO DI QUESTO STRUMENTO È LO STORDIMENTO DI ANIMALI PRIMA DELLA MACELLAZIONE O LO SPOPOLAMENTO
- ▶ CHIUNQUE SIA IN POSSESSO DELL'AUTORIZZAZIONE A USARE UNO DI QUESTI STRUMENTI DEVE AVER LETTO QUESTO MANUALE DI ISTRUZIONI IN MODO DA ESSERE COMPLETAMENTE A CONOSCENZA DEI POSSIBILI RISCHI
- ▶ QUESTO STRUMENTO PUÒ PROVOCARE LESIONI GRAVI O LA MORTE SE VIENE USATO IN MODO ERRATO O NON APPROPRIATO AL DI FUORI DEL SUO AMBITO DI APPLICAZIONE PREVISTO



**PERICOLO - I pericoli elencati in questa sezione comportano un elevato livello di rischio che, se non evitato, darà luogo alla morte o a lesioni gravi**

- ▶ NON PUNTARE MAI LO STRUMENTO DI STORDIMENTO VERSO SÉ STESSI O QUALSIASI ALTRA PERSONA - LO STILO PENETRERÀ LE PARTI DEL CORPO E POTREBBE PROVOCARE DANNI GRAVI E IRREVERSIBILI, CAUSANDO PERFINO LA MORTE
- ▶ NON SPARARE MAI CON LO STRUMENTO DI STORDIMENTO IN UNA ZONA DESIGNATA COME INFIAMMABILE O CONTENENTE ESPLOSIVI
- ▶ NON PASSARE MAI LO STRUMENTO AD ALCUNA PERSONA QUANDO IL BLOCCO PERCUSSORE È ARMATO E PRONTO A FAR FUOCO - UNO SPARO ACCIDENTALE DELLO STILO PENETRERÀ LE PARTI DEL CORPO E POTREBBE PROVOCARE DANNI GRAVI E IRREVERSIBILI, CAUSANDO PERFINO LA MORTE
- ▶ NON LASCIARE MAI UNA CARTUCCIA, NUOVA O GIÀ USATA, NELL'OTTURATORE ONDE EVITARE UNO SPARO ACCIDENTALE DELLO STILO
- ▶ LO SPARO CON LO STRUMENTO DEVE ESSERE REALIZZATO IL PIÙ LONTANO POSSIBILE DAL CORPO, SEMPRE ASSUMENDO UNA POSIZIONE COMODA E SEMPRE PUNTANDO LONTANO DALL'OPERATORE - SE SI SPARA LO STILO VERSO LE PARTI DEL CORPO, ESSO POTREBBE PENETRARE IN QUEST'ULTIMO PROVOCANDO DANNI GRAVI E IRREVERSIBILI, CAUSANDO PERFINO LA MORTE
- ▶ ARMARE IL BLOCCO PERCUSSORE DELLO STRUMENTO (PRONTO A SPARARE) ESCLUSIVAMENTE PRIMA DI SPARARE - ONDE RIDURRE AL MINIMO IL RISCHIO DI CADUTA DELLO STRUMENTO E/O SPARO ACCIDENTALE
- ▶ NON MODIFICARE O PERSONALIZZARE MAI LO STRUMENTO - IN CASO CONTRARIO, LO SI POTREBBE RENDERE INSTABILE E NON SICURO PER L'USO, CON IL RISCHIO DI SPARO ACCIDENTALE. INOLTRE, COSÌ FACENDO SI RENDERÀ NULLA LA GARANZIA
- ▶ ACCERTARSI DI ESSERE IN EQUILIBRIO E STABILI PRIMA DI SPARARE, IN MODO DA CONTRIBUIRE ALLA PRECISIONE DI POSIZIONAMENTO DELLO STRUMENTO. EVITARE DI SPORGERSI ECCESSIVAMENTE E ASSUMERE POSTURE SCOMODE - ONDE RIDURRE AL MINIMO IL RISCHIO DI CADUTA DELLO STRUMENTO E/O SPARO ACCIDENTALE
- ▶ SPARI A VUOTO DELLE CARTUCCE - IN CASO DI SPARO A VUOTO DELLA CARTUCCIA (MANCATO SPARO), RIPORRE IMMEDIATAMENTE LO STRUMENTO E ATTENDERE 30 SECONDI PRIMA DI SEGUIRE LA PROCEDURA DESCRITTA NELLA SEZIONE 9 DI QUESTO MANUALE - ONDE EVITARE LO SPARO RITARDATO DELLA CARTUCCIA - CHE POTREBBE CAUSARE GRAVI DANNI SE LO SPARO SI VERIFICA DURANTE LA MANIPOLAZIONE



**AVVERTENZA - I pericoli elencati in questa sezione comportano un livello di rischio medio che, se non evitato, potrebbe provocare lesioni reversibili**

- ▶ NON SPARARE LO STILO IN MATERIALI DURI, FRAGILI O IMPENETRABILI - DATO CHE LO STILO POTREBBE FRAMMENTARSI E LE PARTICELLE GENERATE POTREBBERO ESSERE LANCIATE TUTTO INTORNO
- ▶ NON USARE MAI UNA CARTUCCIA PIÙ POTENTE DI QUELLA MASSIMA CONSENTITA, COSÌ COME STAMPIGLIATO SULLO STRUMENTO DI STORDIMENTO - ONDE EVITARE LO SCOPPIO DELLA CARTUCCIA E UNA ECCESSIVA RUMOROSITÀ DURANTE IL FUNZIONAMENTO
- ▶ MANTENERE LO STRUMENTO ASCIUTTO E PULITO PER GARANTIRE UNA PRESA ADEGUATA SU DI ESSO DURANTE L'USO E RIDURRE AL MINIMO IL RISCHIO CHE CADA
- ▶ IN CASO DI CADUTA ACCIDENTALE DELLO STRUMENTO, ACCERTARSI CHE L'ESTREMITÀ DELLO STILO NON SIA DANNEGGIATA E CHE LA DISPOSIZIONE DI GRILLETTO/BLOCCO PERCUSSORE/MARTELLI FUNZIONI CORRETTAMENTE PRIMA DEL RIUTILIZZO - NEL DUBBIO, CONTROLLARE LO STRUMENTO E SE NECESSARIO, RIPARARLO.
- ▶ NON TENTARE DI AFFERRARE UNO STRUMENTO MENTRE CADE AL SUOLO - LASCIARLO CADERE E SPOSTARSI LONTANO DA ESSO, AVVICINANDOVISI SOLTANTO QUANDO È STAZIONARIO



**ATTENZIONE - I pericoli elencati in questa sezione comportano un basso livello di rischio che, se non evitato, potrebbe provocare lesioni minori o moderate**

- ▶ TENERE LE DITA LONTANO DAL MECCANISMO DI SPARO QUANDO LO STRUMENTO È PRONTO A SPARARE ONDE EVITARE PERICOLI DI INTRAPPOLAMENTO.

# CASH® Special e CASH® Special Concussion

## PRECAUZIONI DI SICUREZZA DI CARATTERE GENERALE



**INDOSSARE SEMPRE I DISPOSITIVI DI PROTEZIONE INDIVIDUALE CORRETTI (DPI) OGNIQUALVOLTA SI LAVORA, PULISCE O RIPARA LO STRUMENTO CASH SPECIAL. INDOSSARE SEMPRE OCCHIALI DI PROTEZIONE E PROTEZIONE PER L'UDITO. INDOSSARE LE PROTEZIONI PER I PIEDI CORRETTE. ESISTE IL RISCHIO CHE, SE LO STRUMENTO CADE AL SUOLO, LO STILO POSSA PENETRARE NEL PIEDE DELL'UTENTE.**



**PUNTARE SEMPRE LO STRUMENTO LONTANO DAL CORPO E DA ALTRE PERSONE NEI PRESSI QUANDO LO SI MANIPOLA O UTILIZZA**

## PRECAUZIONI DI CARATTERE GENERALE E BUONA PRATICA

### USO IMPROPRIO

- ▶ USARE QUESTO STRUMENTO ESCLUSIVAMENTE PER LO STORDIMENTO DI ANIMALI VIVI
- ▶ USARE ESCLUSIVAMENTE CARTUCCE E PARTI DI RICAMBIO ORIGINALI FORNITE DA ACCLES AND SHELVOKE
- ▶ NON SPARARE "COLPI IN ARIA" (SPARO DELLO STILO IN ARIA) DATO CHE COSÌ FACENDO SI RIDUCE LA DURATA DELLO STRUMENTO E DEI RELATIVI COMPONENTI

### PRECAUZIONI SUL POSTO DI LAVORO

- ▶ LO STRUMENTO DEVE ESSERE USATO IN AMBIENTI DI LAVORO BEN ILLUMINATI E VENTILATI
- ▶ ACCERTARSI CHE IL POSTO DI LAVORO SIA PRIVO DI INUTILI OSTACOLI O DI PERICOLI DI INCIAMPO

### PRECAUZIONI DI FUNZIONAMENTO

- ▶ CARICARE LE CARTUCCE SOLTANTO NEL MOMENTO IN CUI SONO PRONTE A ESSERE USATE
- ▶ SE UNA CARTUCCIA SI INCEPPA NELL'OTTURATORE E NON FUORIESCE, NON SERVIRSI DI UNO STRUMENTO APPUNTITO PER RIMUOVERLA. LO STRUMENTO DEVE ESSERE RIMOSSO ATTENENDOSI A QUESTE ISTRUZIONI CONTENUTE NELLA SEZIONE 9 - RICERCA GUASTI
- ▶ GLI STRUMENTI POSSONO ESSERE USATI NEL QUADRO DI UN SISTEMA PROGRAMMATO DI UTILIZZO ALTERNATO
- ▶ LA ROTAZIONE DEL LAVORO CONTRIBUISCE A MANTENERE GLI ELEVATI LIVELLI DI CONCENTRAZIONE IDONEI NECESSARI SUL POSTO DI LAVORO, AIUTANDO A RIDURRE AL MINIMO EVENTUALI RISCHI DERIVANTI DA STANCHEZZA O AFFATICAMENTO

### BUONA PRATICA

- ▶ AL FINE DI GARANTIRE IL FUNZIONAMENTO SICURO E CORRETTO DELLO STRUMENTO E UNO STORDIMENTO EFFICACE DELL'ANIMALE, OCCORRE ATTENERSI AL PROGRAMMA DI PULIZIA E MANUTENZIONE DESCRITTO IN DETTAGLIO IN QUESTO MANUALE
- ▶ AL TERMINE DI UN TURNO DI LAVORO, O SE SI PREVEDE DI NON USARE LO STRUMENTO PER PERIODI PROLUNGATI, OCCORRE CONSERVARLO CON IL MARTELLO NON ARMATO E SCARICO IN AMBIENTE FRESCO E ASCIUTTO E IN UN LUOGO SICURO, TALE DA NON CONSENTIRE ALCUN ACCESSO NON AUTORIZZATO ALLO STRUMENTO
- ▶ LE CARTUCCE DEVONO ESSERE CHIUSE A CHIAVE SEPARATAMENTE DALLO STRUMENTO DI STORDIMENTO IN AMBIENTE FRESCO E ASCIUTTO
- ▶ L'ESPOSIZIONE A QUANTITÀ ECCESSIVE DI UMIDITÀ POTREBBE COMPROMETTERE LE PRESTAZIONI DELLE CARTUCCE CHE A LORO VOLTA INFLUENZERANNO QUELLE DELLO STRUMENTO, CREANDO IL RISCHIO DI STORDIMENTO INEFFICACE DELL'ANIMALE. LE CARTUCCE BAGNATE NON SPARANO E PERTANTO NON DEVONO ESSERE USATE
- ▶ AL FINE DI GARANTIRE L'IGIENE, LAVARSI SEMPRE LE MANI DOPO AVERE USATO QUALSIASI STRUMENTO DI STORDIMENTO

### TRASPORTO DEGLI STRUMENTI DI STORDIMENTO E DELLE CARTUCCE DA UN SITO ALL'ALTRO

QUESTO STRUMENTO È STATO FORNITO ALL'UTENTE ALLO SCOPO DI ESSERE USATO IN UN UNICO SITO - FORNITO PRIVO DI CONTENITORE DOTATO DI CHIUSURA A CHIAVE. NEL CASO IN CUI INSORGESSE LA NECESSITÀ DI TRASPORTARE QUESTO STRUMENTO E LE CARTUCCE CARICHE SU STRADA TRA UN SITO E L'ALTRO, CONSIGLIAMO QUANTO SEGUE:

- ▶ PRIMA DEL TRASPORTO, OCCORRE INFORMARSI SULLE LEGGI E LE NORMATIVE LOCALI IN MATERIA RELATIVE AL TRASPORTO DI CARTUCCE DA USARE PER LO STORDIMENTO DI ANIMALI
- ▶ LO STRUMENTO E LE CARTUCCE DEVONO ESSERE TRASPORTATI IN CONTENITORI DOTATI DI CHIUSURA A CHIAVE SEPARATI
- ▶ QUESTI DEVONO ESSERE NASCOSTI ALLA PUBBLICA VISTA, CIOÈ NESSUNO ALL'ESTERNO DEL VEICOLO DEVE POTER VEDERE I CONTENITORI DOTATI DI CHIUSURA A CHIAVE ALL'INTERNO DEL VEICOLO.



 **NON TENTARE DI USARE QUESTO STRUMENTO PER STORDIRE SE NON DOPO AVER LETTO E COMPRESO QUESTE ISTRUZIONI.**



**INDOSSARE SEMPRE I DISPOSITIVI DI PROTEZIONE INDIVIDUALE CORRETTI (DPI) OGNIQUALVOLTA SI LAVORA, PULISCE O RIPARA LO STRUMENTO CASH SPECIAL. INDOSSARE SEMPRE OCCHIALI DI PROTEZIONE E PROTEZIONE PER L'UDITO. INDOSSARE LE PROTEZIONI PER I PIEDI CORRETTE. ESISTE IL RISCHIO CHE, SE LO STRUMENTO CADE AL SUOLO, LO STILO POSSA PENETRARE NEL PIEDE DELL'UTENTE.**

 **PUNTARE SEMPRE LO STRUMENTO LONTANO DAL CORPO E DA ALTRE PERSONE NEI PRESSI QUANDO LO SI MANIPOLA O UTILIZZA**

## NOTA

- ▶ La frequenza di utilizzo massima consigliata per uno strumento CASH Special è di 60 colpi all'ora usando la cartuccia massima specificata

# 1 PREPARAZIONE AL CARICAMENTO

- 1.1 Tirare indietro il martello. Il martello scatterà in sede e resterà bloccato in posizione aperta**
- 1.2 Tirare indietro il blocco percussore. Il blocco percussore scatterà in sede e resterà bloccato in posizione aperta come illustrato nella Fig. 7.01**

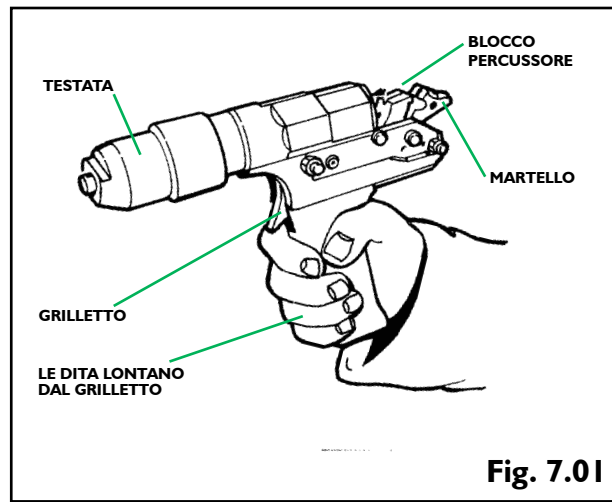

Fig. 7.01

©2016 Accles & Shelvoke

## NOTA

- ▶ Se si tira indietro il blocco percussore, si mette in funzione l'estrattore. L'estrattore è progettato per sollevare una cartuccia già usata allontanandola dall'otturatore in modo da contribuire alla rimozione di tale cartuccia

# 2 CARICAMENTO

- 2.1 Innanzitutto, prendere un'unica cartuccia e caricarla nell'estremità scanalata della camera di scoppio, come illustrato nella Fig. 7.03**

## NOTA

- ▶ Caricare la cartuccia soltanto immediatamente prima di sparare
- ▶ Prima dell'inserimento nella camera, tenere la cartuccia pulita e asciutta
- ▶ Controllare visivamente che lo stilo sia in posizione di massimo arretramento (consultare la Fig. 7.02)
- ▶ Usare soltanto la cartuccia CASH del grado corretto con la marcatura "E" o "C", come illustrato nella Fig. 7.04
- ▶ Quando non si usa, non lasciare mai una cartuccia, sia nuova che usata, nella camera di scoppio
- ▶ Non lasciare mai il dispositivo di stordimento incustodito

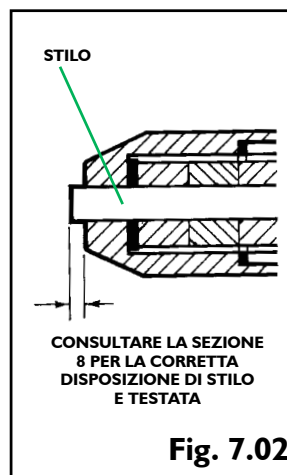

Fig. 7.02

©2016 Accles & Shelvoke

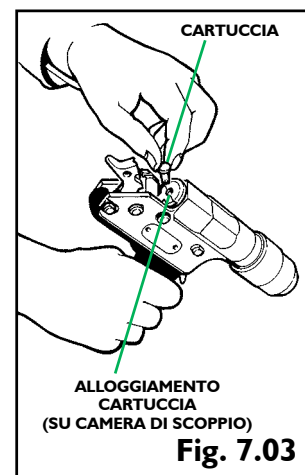

Fig. 7.03

©2016 Accles & Shelvoke

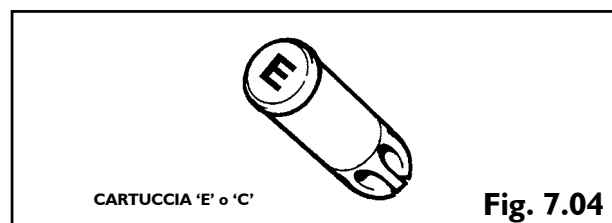

Fig. 7.04

©2016 Accles & Shelvoke

# CASH® Special e CASH® Special Concussion

## ISTRUZIONI PER IL FUNZIONAMENTO IN SICUREZZA

accles  
& SHELVOKE®  
Since 1913



**PUNTARE SEMPRE LO STRUMENTO LONTANO DAL CORPO E DA ALTRE PERSONE NEI PRESSI QUANDO LO SI MANIPOLA O UTILIZZA**

### 3 PREPARAZIONE ALLO SPARO

- 3.1** Con lo strumento rivolto lontano da sé, spingere il blocco percussore in modo che entri in contatto con la faccia dell'otturatore come illustrato nella Fig. 7.05. A questo punto, lo strumento è 'armato' e pronto a sparare

#### NOTA

- ▶ Non puntare lo strumento verso sé stessi o altre persone
- ▶ Tenere le dita lontano dal grilletto

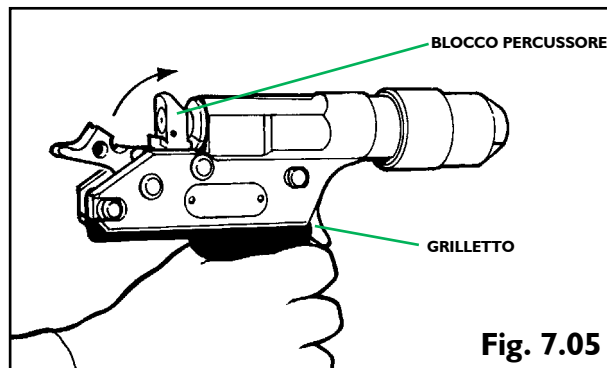

Fig. 7.05

©2016 Accles & Shelvoke

### 4 SPARO

- 4.1** Collocare la punta della testata nella posizione corretta sulla testa dell'animale e quando è a contatto con quest'ultima sparare istantaneamente con lo strumento tirando il grilletto per stordire l'animale

#### NOTA

- ▶ Consultare la Sezione 5 - Stordimento efficace e scelta della cartuccia, per conoscere la posizione e l'angolo di stordimento corretti relativi all'animale da stordire
- ▶ Non tentare di SPARARE se l'animale sposta la testa
- ▶ Il posizionamento della testata deve essere morbido e preciso e lo strumento deve essere azionato nell'istante in cui è in posizione sull'area target della testa
- ▶ Tenere lo strumento con una sola mano. Non usare la mano libera per tenere fermo o regolare lo strumento
- ▶ Tenere le dita lontano dal martello quando si spara onde evitare che restino intrappolate

### 5 ESTRAZIONE

- 5.1** Tirare indietro il martello e il blocco percussore come illustrato nella Fig. 7.01
- 5.2** Togliere la cartuccia usata come illustrato nella Fig. 7.06
- 5.3** A questo punto, lo strumento è pronto per la cartuccia successiva



**IN CASO DI SPARO A VUOTO DELLA CARTUCCIA (MANCATO SPARO), RIPORRE IMMEDIATAMENTE LO STRUMENTO E ATTENDERE 30 SECONDI PRIMA DI SEGUIRE LA PROCEDURA DESCRITTA NELLA SEZIONE 9 DI QUESTO MANUALE**

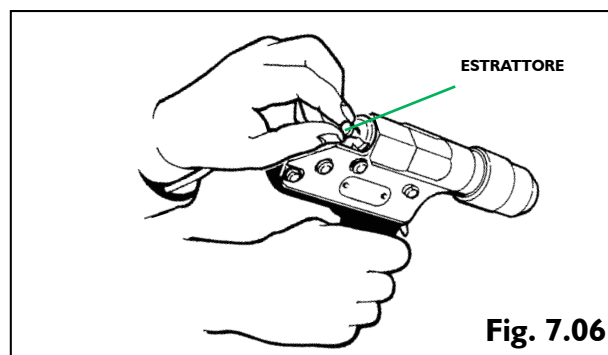

Fig. 7.06

©2016 Accles & Shelvoke

#### NOTA

- ▶ La cartuccia usata sarà parzialmente sollevata dall'estrattore per facilitare la rimozione
- ▶ Se la cartuccia usata resta bloccata nella camera, seguire la procedura descritta nella Sezione 9 di questo manuale per rimuoverla in sicurezza
- ▶ Non usare attrezzi appuntiti per rimuovere le cartucce usate poiché così facendo si potrebbero danneggiare la camera di scoppio o l'estrattore

# CASH® Special e CASH® Special Concussion PULIZIA E MANUTENZIONE GENERALE



**NON TENTARE DI USARE QUESTO STRUMENTO PER STORDIRE SE NON DOPO AVER LETTO E COMPRESO QUESTE ISTRUZIONI.**



**INDOSSARE SEMPRE I DISPOSITIVI DI PROTEZIONE INDIVIDUALE CORRETTI (DPI) OGNIQUALVOLTA SI LAVORA, PULISCE O RIPARA LO STRUMENTO CASH SPECIAL. INDOSSARE SEMPRE OCCHIALI DI PROTEZIONE E PROTEZIONE PER L'UDITO. INDOSSARE LE PROTEZIONI PER I PIEDI CORRETTE. ESISTE IL RISCHIO CHE, SE LO STRUMENTO CADE AL SUOLO, LO STILO POSSA PENETRARE NEL PIEDE DELL'UTENTE.**

**PER ESSERE CERTI CHE LO STRUMENTO DI STORDIMENTO CASH SPECIAL FUNZIONI ALLE SUE PRESTAZIONI OTTIMALI, CONSIGLIAMO DI CONTROLLARLO SU UN'UNITÀ DI CONTROLLO STORDIMENTO UNIVERSALE ACCLES & SHELVOKE DOPO LA PULIZIA O LA MANUTENZIONE E PRIMA DELL'UTILIZZO GIORNALIERO.**

CODICE N.	DESCRIZIONE	Q.TÀ PER SET	N. ARTICOLO*
4107	Asta pulizia camera di scoppio	1	43
4191	Barra pulizia fondo canna	1	44
4119	Asta pulizia alloggiamento cartuccia	1	45
4136	Chiave (per dadi fissaggio impugnatura / canna)	1	46
4173	Chiave a brugola (per la vite bloccaggio molla lumaca)	1	51
5647	Impugnatura (per spazzola pulizia canna)	1	54
5645	Spazzola pulizia canna (solo testa)	1	53
5900	Impugnatura spazzolini camera di scoppio	1	59
5901	Spazzola camera .22 #	1	60
5902	Spazzola camera .25 #	1	
5903	Spazzola morbida camera .22 #	1	61
5904	Spazzola morbida camera .25 #	1	
4306	Chiave conica da 14 mm ##	1	49
4307	Chiave conica da 16 mm ##	1	50
4187	Olio per pistole **	0	47
4192	Grasso per filetti Copaslip **	0	48
6076	Youngs 303 Fluid **	0	non riportato in figura

**Nota - i codici articolo citati in questa sezione fanno riferimento alle parti indicate dal codice articolo nello schema ed elenco delle parti di ricambio nella Sezione 11 di questo manuale.**

#### NOTE ALLA TABELLA

Gli articoli evidenziati sopra sono inclusi con ogni strumento CASH Special.

Gli articoli non evidenziati sono disponibili come parti di ricambio per la manutenzione.

\* N. articolo nell'Elenco delle parti di ricambi per la manutenzione nella Sezione 11

\*\* Schede dei dati del prodotto disponibili su richiesta

# Spazzola e spazzola morbida fornite in base al calibro dello strumento

## Fornito solo con gli strumenti a concussion

## REGISTRO DI MANUTENZIONE E PULIZIA

Il Regolamento (CE) N. 1099/2009 del Consiglio UE relativo alla protezione degli animali durante l'abbattimento prevede come requisito che tutte le apparecchiature di stordimento siano mantenute in base alle istruzioni dei fabbricanti e che si registri un file con i dettagli della manutenzione, da tenere a disposizione per eventuali verifiche esterne.

Consigliamo di creare un registro di manutenzione e pulizia per ciascun singolo strumento di stordimento, contenente come minimo le seguenti informazioni

- ▶ Codice del prodotto e descrizione del dispositivo di stordimento
- ▶ Numero di serie
- ▶ Data di inizio servizio (data del primo utilizzo dello strumento)
- ▶ Date della pulizia - sia giornaliera che settimanali (in base alle operazioni di pulizia indicate in questo manuale di istruzioni)
- ▶ Dettagli della sostituzione delle parti - numero parte e descrizione - data in cui è avvenuta la sostituzione/manutenzione
- ▶ Registro del controllo dello stordimento - numero di serie dell'unità di controllo universale di stordimento, data del controllo, colore della cartuccia usata, operazione andata a buon fine o non andata a buon fine
- ▶ Colpi sparati - numero totale dei colpi sparati con lo strumento giornalmente o settimanalmente
- ▶ Nome e mansione della persona che realizza la pulizia o la manutenzione in ogni giorno specifico

**USARE SEMPRE ED ESCLUSIVAMENTE PARTI DI RICAMBIO ORIGINALI ACCLES & SHELVOKE. IL MANCATO UTILIZZO DI PARTI ORIGINALI POTREBBE CAUSARE IL GUASTO ANZITEMPO DEI COMPONENTI E DELLO STRUMENTO, LA QUAL COSA POTREBBE METTERE A RISCHIO LA SICUREZZA DELL'OPERATORE E DI COLORO CHE SI TROVANO NELLE IMMEDIATE VICINANZE. INOLTRE, RENDERÀ NULLA LA GARANZIA SULLE NOSTRE APPARECCHIATURE ORIGINALI.**

**ACCLES & SHELVOKE NON SI FARÀ CARICO DI ALCUNA RESPONSABILITÀ NEL CASO DI UTILIZZO CON LE NOSTRE APPARECCHIATURE ORIGINALI DI QUALSIVOGLIA COMPONENTE DIVERSO DA QUELLI FORNITI DA ACCLES & SHELVOKE. LA RESPONSABILITÀ DERIVANTE SARÀ A CARICO DELL'UTENTE FINALE O DEL DISTRIBUTORE CHE HA FORNITO LE PARTI DI RICAMBIO NON APPROVATE.**

# CASH® Special e CASH® Special Concussion

## PULIZIA E MANUTENZIONE GENERALE



**PUNTARE SEMPRE LO STRUMENTO LONTANO DAL CORPO E DA ALTRE PERSONE NEI PRESSI QUANDO LO SI MANIPOLA O UTILIZZA**

### PULIZIA GIORNALIERA - CASH Special

- 1 Tirare il martello e il blocco percussore per accertarsi che lo strumento non sia carico.
- 2 Svitare la testata dalla canna. Se è troppo serrata, tenere le indentature sulla testata con una morsa dotata di ganasce morbide e svitare, facendo leva mediante l'impugnatura dello strumento.
- 3 Estrarre il gruppo stilo dalla canna. Se non si riesce a farlo manualmente, tenere ferma la canna con una morsa a ganasce morbide e usare l'asta pulizia alloggiamento cartuccia (articolo 45), inserendola nell'alloggiamento della cartuccia e spingendo o dando dei colpi per rilasciare il gruppo stilo dalla canna.
- 4 Pulire l'interno della canna con la spazzola per la canna/testata (articolo 52) per eliminare eventuale polvere sottile e residui.
- 5 Inserire delicatamente l'asta pulizia camera di scoppio (articolo 43) come illustrato nella Fig. 8.04 e nella Fig. 8.05 per pulire le facce interne della camera di scoppio e l'alesaggio dello stilo. Questa operazione può essere realizzata al meglio con la canna ancora calda dopo l'uso, prima che il residuo di polvere si solidifichi. In caso di polvere dura e resistente alla rimozione, è possibile usare il fluido Youngs "303". Un eccessivo accumulo di polvere riduce le prestazioni dello strumento.
- 6 Montare la spazzola della camera (articolo 60) illustrata nella Fig. 8.06 e la spazzola morbida della camera (articolo 61) illustrata nella Fig. 8.07 sull'impugnatura della spazzola e della spazzola morbida (articolo 59), avvintandole insieme a mano. Usando l'estremità della spazzola, inserirla attraverso l'estremità della canna aperta, come illustrato nella Fig. 8.08, nella camera di scoppio e, con un movimento rotatorio, spingerla dentro e fuori la camera per eliminare qualsiasi residuo di polvere. In caso di polvere resistente alla rimozione, è possibile usare il fluido Youngs 303. Applicare un po' di olio per pistole sulla testina della spazzola morbida. Inserire attraverso l'estremità della canna aperta nella camera di scoppio e, con un movimento rotatorio, spingere dentro e fuori la camera per eliminare qualsiasi residuo di polvere.
- 7 Togliere le ranelle e i gommini ammortizzatori dallo stilo. Usando uno spazzolino di metallo, eliminare tutti i depositi di polvere dallo stilo, pulendo con un panno leggermente oliato. Usare esclusivamente l'olio per pistole raccomandato (articolo 47) e non applicarne una quantità eccessiva.
- 8 Esaminare le ranelle e i gommini ammortizzatori:
  - 8.1 Ranella anteriore - colore rosso - articolo numero 6 sul Diagramma delle parti di ricambio.  
Una di queste ranelle è montata sull'estremità dell'asta dello stilo, contro la testata. La sua funzione consiste nell'impedire che il gommino ammortizzatore che la precede fuoriesca dallo spazio tra lo stilo e l'alesaggio della testata. Sostituire la ranella quando mostra segni di usura sui bordi del diametro interno o del bordo esterno, onde evitare l'usura rapida del gommino ammortizzatore.
  - 8.2 Ranella posteriore - colore blu - articolo numero 7 sul Diagramma delle parti di ricambio.  
Questa ranella si trova tra l'ultimo gommino ammortizzatore e il pistone dello stilo (flangia dello stilo). Sostituire questa ranella quando mostra segni di usura sul bordo esterno, onde evitare l'usura rapida del gommino ammortizzatore.
  - 8.3 Gommino ammortizzatore - articolo numero 8 sul Diagramma delle parti di ricambio.  
Il primo e l'ultimo gommino ammortizzatore sullo stilo saranno le prime parti a mostrare segni di usura. Al fine di prolungare la loro durata e favorire un'usura uniforme del set di gommini, occorre spostare i gommini delle estremità verso la parte centrale, sostituendoli con quelli esterni o terminali. Tale operazione può essere ripetuta fino a che essi iniziano a essere molto usurati e consumati, momento in cui occorrerà sostituirli. Se si usa un set completo applicando tale metodo di rotazione, e a condizione che le ranelle anteriori e posteriori restino in buono stato, esso può durare fino a 5.000 colpi.
  - 8.4 Ghiera plastica testata - articolo numero 9 sul Diagramma della parti di ricambio.  
Quando questa ghiera mostra segni di usura eccessiva, deve essere sostituita onde evitare l'usura rapida del gommino ammortizzatore.



**NON TRASCURARE LE RANELLE O I GOMMINI AMMORTIZZATORI. SE QUESTE PARTI NON SONO IN BUONO STATO, LE PRESTAZIONI DELLO STRUMENTO NE RISENTIRANNO**

- 9 Pulire tutti i componenti in acciaio usando un panno oliato. Usare esclusivamente l'olio per pistole raccomandato (articolo 47) e non applicarne una quantità eccessiva. Soffiare via l'eventuale olio in eccesso dalla camera di scoppio.
- 10 Rimontare lo stilo, le ranelle e i gommini ammortizzatori nell'ordine corretto, quindi inserirli nella canna.
- 11 Rimontare la testata avvintandola manualmente sulla canna, accertandosi che l'estremità dello stilo sia visibile.
- 12 Lubrificare il punto di articolazione del blocco percussore, usando 2 gocce di olio per pistole, come illustrato nella Fig. 8.11.
- 13 Verificare le prestazioni dello strumento usando un'unità di controllo dello stordimento universale per accertarsi delle sue prestazioni ottimali.



**È IMPORTANTE ACCERTARSI CHE SI STIA USANDO LA CORRETTA COMBINAZIONE DI STILO E TESTATA. L'ESTREMITÀ DELLO STILO DEVE ESSERE VISIBILE OLTRE LA PUNTA DELLA TESTATA DOPO IL MONTAGGIO SULLA CANNA**

**CONSULTARE LA FIG. 8.01 CHE ILLUSTRATA UNA SEZIONE DI CIASCUNA DELLE QUATTRO DISPOSIZIONI STILO/TESTATA CORRETTE**

**SE LO STILO NON È VISIBILE OLTRE LA PUNTA DELLA TESTATA O SE SPORGE ECCESSIVAMENTE RISPETTO ALLA FIG. 8.01, È STATA ASSEMBLATA LA COMBINAZIONE ERRATA E NON BISOGNA USARE LO STRUMENTO. RICONTROLLARE I COMPONENTI PER ACCERTARSI DI AVERE LA COMBINAZIONE CORRETTA IN BASE ALLA FIG. 9.01, NELLA 'SEZIONE 9 - RICERCA GUASTI'**



**PUNTARE SEMPRE LO STRUMENTO LONTANO DAL CORPO E DA ALTRE PERSONE NEI PRESSI QUANDO LO SI MANIPOLA O UTILIZZA**

## PULIZIA SETTIMANALE – CASH Special

- 1 Ripetere i passi da 1 a 5 indicati nella Pulizia giornaliera sopra riportata.
- 2 Serrare la barra pulizia fondo canna (articolo 44) in una morsa, mantenendo la testa raschiatrice scalinata verso l'alto, come illustrato nella Fig. 8.09.
- 3 Collocare il gruppo canna sopra la barra pulizia fondo canna in modo che entri nell'alesaggio della canna, come illustrato nella Fig. 8.10 fino a che entri in contatto con la faccia della camera di scoppio.
- 4 Applicare una pressione in senso laterale sulla canna in modo che la testa della barra pulizia fondo canna tocchi il fondo. Mantenendo la pressione in senso laterale, ruotare la canna in senso orario e antiorario di 180° due o tre volte. Girare la canna di 180° e ripetere la procedura fino a che il fondo canna sia stato completamente pulito. Il fondo canna deve essere mantenuto pulito, dato che un accumulo eccessivo di polvere riduce le prestazioni dello strumento. La barra pulizia fondo canna pulirà contemporaneamente la faccia anteriore della camera di scoppio.
- 5 Verificare che i fori di sfiato nella canna e nella testata siano sbloccati e, se necessario, pulirli.
- 6 Ripetere i passi da 6 a 13 indicati nella Pulizia giornaliera - CASH Special.

## PULIZIA GIORNALIERA – CASH Special Concussion

- 1 Tirare il martello e il blocco percussore per accertarsi che lo strumento non sia carico.
- 2 Svitare la prolunga della testata da quest'ultima.
- 3 Svitare il gruppo testa di concussione dalla canna. Se fosse eccessivamente serrato, tenere ferme le indentature sulla bocca in una morsa dotata di ganasce morbide e svitare, facendo leva con l'impugnatura dello strumento.
- 4 Pulire l'interno della canna con la spazzola della canna/testa (articolo 52) per rimuovere l'eventuale polvere leggera e i residui.
- 5 Inserire delicatamente l'asta pulizia camera di scoppio (articolo 43) come illustrato nella Fig. 8.04 e nella Fig. 8.05 per pulire le facce interne della camera di scoppio e l'alesaggio dello stilo. Questa operazione può essere realizzata al meglio con la canna ancora calda dopo l'uso, prima che il residuo di polvere si solidifichi. In caso di polvere dura e resistente alla rimozione, è possibile usare il fluido Youngs "303". Un eccessivo accumulo di polvere riduce le prestazioni dello strumento.
- 6 Montare la spazzola della camera (articolo 60) illustrata nella Fig. 8.06 e la spazzola morbida della camera (articolo 61) illustrata nella Fig. 8.07 sull'impugnatura della spazzola e della spazzola morbida (articolo 59), avvitandole insieme a mano. Usando l'estremità della spazzola, inserirla attraverso l'estremità della canna aperta, come illustrato nella Fig. 8.08, nella camera di scoppio e, con un movimento rotatorio, spingerla dentro e fuori la camera per eliminare qualsiasi residuo di polvere. In caso di polvere resistente alla rimozione, è possibile usare il fluido Youngs 303. Applicare un po' di olio per pistole sulla testina della spazzola morbida. Inserire attraverso l'estremità della canna aperta nella camera di scoppio e, con un movimento rotatorio, spingere dentro e fuori la camera per eliminare qualsiasi residuo di polvere.
- 7 Senza smontare la testa di concussione, pulire i gommini ammortizzatori e le ranelle con un panno e controllare la presenza di eventuale usura.
- 8 Supponendo che non occorra sostituire alcuna parte, pulire tutti i componenti in acciaio con un panno oliato. Usare esclusivamente l'olio per pistole raccomandato (articolo 47) e non applicarne una quantità eccessiva. Soffiare via l'eventuale olio in eccesso dalla camera della cartuccia.
- 9 Rimontare il gruppo testa di concussione sulla canna seguendo la procedura inversa descritta per lo smontaggio.
- 10 Rimontare la prolunga della testata.
- 11 Lubrificare il punto di articolazione del blocco percussore, usando 2 gocce di olio per pistole, come illustrato nella Fig. 8.11.
- 12 Fare una prova di sparo con una cartuccia di valore nominale minimo (consultare la 'Sezione 5 - Stordimento efficace e scelta della cartuccia') per accertarsi che lo strumento funzioni correttamente.

## DISPOSIZIONE CORRETTA DI STILO E TESTATA

**NOTA** - Questo diagramma in sezione mostra il rapporto corretto tra i rispettivi stilo e le testate una volta montati sullo strumento. Se dopo il montaggio l'estremità dello stilo non è visibile così come illustrato, o se sporge ulteriormente rispetto alla figura, significa che la combinazione stilo/testata è quella errata e non bisogna pertanto usare lo strumento se non dopo averla corretta.

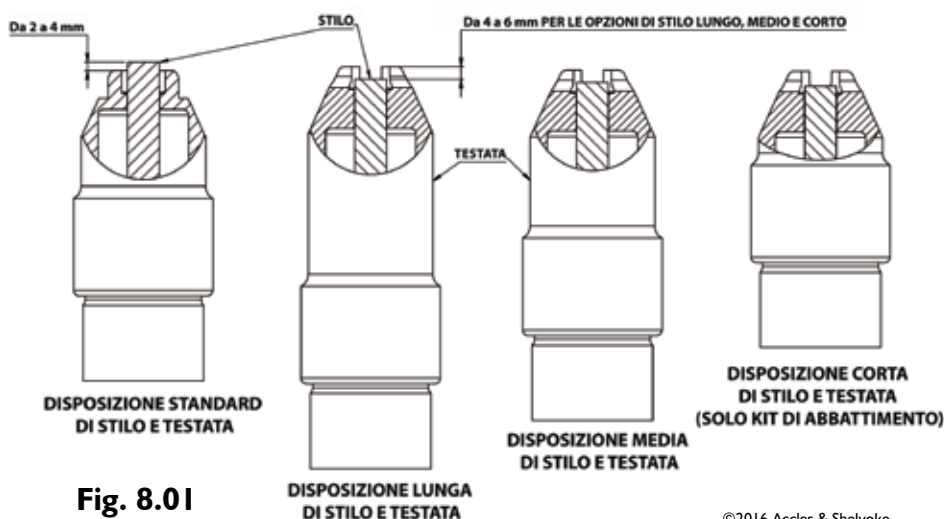

Fig. 8.01



**PUNTARE SEMPRE LO STRUMENTO LONTANO DAL CORPO E DA ALTRE PERSONE NEI PRESSI QUANDO LO SI MANIPOLA O UTILIZZA**

## PULIZIA SETTIMANALE - CASH Special Concussion DA REALIZZARE UNA VOLTA ALLA SETTIMANA OLTRE ALLA PULIZIA GIORNALIERA

- 1 Tirare il martello e il blocco percussore per accertarsi che lo strumento non sia carico.
- 2 Svitare il gruppo testa di concussione dalla canna. Se fosse eccessivamente serrato, tenere ferme le indentature sulla bocca in una morsa dotata di ganasce morbide e svitare, facendo leva con l'impugnatura dello strumento.
- 3 Svitare la prolunga della testata da quest'ultima.
- 4 Servendosi delle due chiavi - una sull'estremità del pistone dello stilo e l'altra sulla testa di concussione - svitare la testa di concussione dallo stilo. Prestare attenzione a non allentare la molla del collare (articolo 40).  
NOTA - In questa fase, prestare attenzione a non danneggiare il pistone dello stilo.
- 5 Estrarre lo stilo/i gommini ammortizzatori/le ranelle dalla testata. Pulire l'interno della canna con la spazzola della canna/testa (articolo 52) per eliminare eventuale polvere sottile e residui.
- 6 Inserire delicatamente l'asta pulizia camera di scoppio (articolo 43) come illustrato nella Fig. 8.04 e nella Fig. 8.05 per pulire le facce interne della camera di scoppio e l'alesaggio dello stilo. Questa operazione può essere realizzata al meglio con la canna ancora calda dopo l'uso, prima che il residuo di polvere si solidifichi. In caso di polvere dura e resistente alla rimozione, è possibile usare il fluido Youngs "303". Un eccessivo accumulo di polvere riduce le prestazioni dello strumento.
- 7 Bloccare la barra pulizia fondo canna (articolo 44) in una morsa, mantenendo la testa raschiatrice scalinata verso l'alto, come illustrato nella Fig. 8.09.
- 8 Collocare il gruppo canna sopra la barra pulizia fondo canna in modo che entri nell'alesaggio della canna, come illustrato nella Fig. 8.10 fino a che entri in contatto con la faccia della camera di scoppio.
- 9 Applicare una pressione in senso laterale sulla canna in modo che la testa della barra pulizia fondo canna tocchi il fondo. Mantenendo la pressione in senso laterale, ruotare la canna in senso orario e antiorario di 180° due o tre volte. Girare la canna di 180° e ripetere la procedura fino a che il fondo canna sia stato completamente pulito. Il fondo canna deve essere mantenuto pulito, dato che un accumulo eccessivo di polvere riduce le prestazioni dello strumento. La barra pulizia fondo canna pulirà contemporaneamente la faccia anteriore della camera di scoppio.
- 10 Montare la spazzola della camera (articolo 60) illustrata nella Fig. 8.06 e la spazzola morbida della camera (articolo 61) illustrata nella Fig. 8.07 sull'impugnatura della spazzola e della spazzola morbida (articolo 59), avvitandole insieme a mano. Usando l'estremità della spazzola, inserirla attraverso l'estremità della canna aperta, come illustrato nella Fig. 8.08, nella camera di scoppio e, con un movimento rotatorio, spingerla dentro e fuori la camera per eliminare qualsiasi residuo di polvere. In caso di polvere resistente alla rimozione, è possibile usare il fluido Youngs 303. Applicare un po' di olio per pistole sulla testina della spazzola morbida. Inserire attraverso l'estremità della canna aperta nella camera di scoppio e, con un movimento rotatorio, spingerla dentro e fuori la camera per eliminare qualsiasi residuo di polvere.
- 11 Verificare che il foro di sfogo sia sbloccato e, se necessario, pulirlo.
- 12 Togliere le ranelle e i gommini ammortizzatori dallo stilo. Usando uno spazzolino di metallo, eliminare tutti i depositi di polvere dallo stilo, pulendo con un panno leggermente oliato. Usare esclusivamente l'olio per pistole raccomandato (articolo 47) e non applicarne una quantità eccessiva.
- 13 Esaminare le ranelle e i gommini ammortizzatori. Per una guida sul controllo e la sostituzione delle ranelle e dei gommini ammortizzatori usati con questo strumento, consultare Pulizia giornaliera - CASH Specials descritta anteriormente in questa sezione di questo manuale di istruzioni.



**NON TRASCURARE LE RANELLE O I GOMMINI AMMORTIZZATORI. SE QUESTE PARTI NON SONO IN BUONO STATO, LE PRESTAZIONI DELLO STRUMENTO NE RISENTIRANNO**

- 14 Pulire tutti i componenti in acciaio usando un panno oliato. Usare esclusivamente l'olio per pistole raccomandato (articolo 47) e non applicarne una quantità eccessiva. Soffiare via l'eventuale olio in eccesso dalla camera di scoppio.
- 15 Rimontare il gruppo testa di concussione sulla canna seguendo l'ordine inverso rispetto allo smontaggio.
- 16 Rimontare la testa di concussione sullo stilo. Inserire la molla del collare (articolo 40) all'interno del foro filettato nella testa di concussione. Consigliamo di usare il frenafili sulla testa/perni filettati per accertarsi che le parti restino insieme durante l'uso. Serrare usando una chiave.
- 17 Rimontare la prolunga della testata.
- 18 Lubrificare il punto di articolazione del blocco percussore, usando 2 gocce di olio per pistole, come illustrato nella Fig. 8.11.
- 19 Realizzare una prova di sparo con una cartuccia di valore nominale minimo (consultare la 'Sezione 5 - Stordimento efficace e scelta della cartuccia') per accertarsi che lo strumento funzioni correttamente.

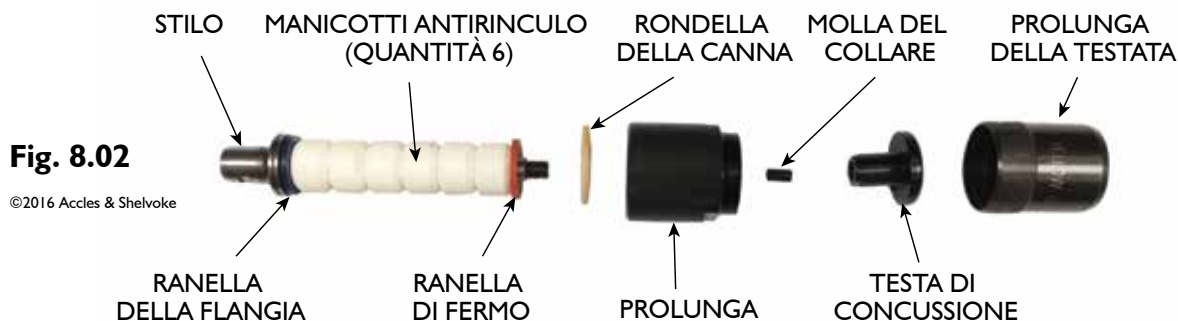

# CASH® Special e CASH® Special Concussion

## PULIZIA E MANUTENZIONE GENERALE

**Fig. 8.03** Immagine in sezione di un CASH Special



**Fig. 8.04**

Gruppo asta pulizia camera di scoppio (articolo 43) inserito in un CASH Special



FORO DI SFIATO DELLA CANNA

**Fig. 8.09**



Barra pulizia fondo canna (articolo 44) mostrata in una morsa

Testa della barra pulizia fondo canna - **NOTA** la forma a gradini che si posiziona nel fondo canna per eliminare eventuali residui di polvere

**Fig. 8.10**



Barra pulizia fondo canna inserita all'interno di un CASH Special che mostra la testa collocata nel fondo canna. **NOTA** - il fondo canna è molto poco profondo ma, se non viene pulito correttamente, può accumulare polvere

**Fig. 8.05**

Vista ravvicinata dell'asta pulizia camera di scoppio con la testa di pulizia all'interno dell'alesaggio dello stilo.



**Fig. 8.06**



**Fig. 8.07**



**Fig. 8.08**



**Fig. 8.11**



# CASH® Special e CASH® Special Concussion

## RICERCA GUASTI



**QUALSIASI EVENTUALE RETTIFICA INDIVIDUATA IN QUESTA SEZIONE DI RICERCA GUASTI DEVE ESSERE REALIZZATA ESCLUSIVAMENTE DA PERSONALE IN POSSESSO DELLA RELATIVA AUTORIZZAZIONE**



**INDOSSARE SEMPRE I DISPOSITIVI DI PROTEZIONE INDIVIDUALE CORRETTI (DPI) OGNIQUALVOLTA SI LAVORA, PULISCE O RIPARA LO STRUMENTO CASH SPECIAL. INDOSSARE SEMPRE OCCHIALI DI PROTEZIONE E PROTEZIONE PER L'UDITO. INDOSSARE LE PROTEZIONI PER I PIEDI CORRETTE. ESISTE IL RISCHIO CHE, SE LO STRUMENTO CADE AL SUOLO, LO STILO POSSA PENETRARE NEL PIEDE DELL'UTENTE.**

### SINTOMI

### CAUSE

### AZIONE

La cartuccia spara a vuoto

Mancato contatto del percussore con la cartuccia

Se sulla testa della cartuccia non vi sono tacche, consultare la procedura correttiva alla pagina successiva

Cartucce contaminate da acqua od olio

Usare una scatola di cartucce nuove

Presenza di olio nella camera di scoppio

Eliminare l'olio e pulire la camera

Lo stilo non rientra completamente nella testata

Set incompleto di gommini ammortizzatori e ranelle

Verificare e, se necessario, correggere

Ranelle e gommini ammortizzatori usurati

Verificare e, se necessario, sostituire

Accumulo di depositi di carbonio su stilo, canna e fondo canna

Verificare ed eliminare pulendo in base alle istruzioni contenute nella 'Sezione 8 - Pulizia e manutenzione generale'

Stilo piegato

Sostituire immediatamente

Il dispositivo di stordimento spara, ma non produce potenza sufficiente a stordire l'animale (per i segni fisici di uno stordimento efficace, consultare la 'Sezione 5 - Stordimento efficace e scelta della cartuccia' in questo manuale)

Corrosione all'interno della canna

Verificare e, se presente, eliminare

Errata forza della cartuccia usata

Verificare il tipo di cartuccia a fronte del codice prodotto del dispositivo di stordimento e degli animali da stordire consultando la 'Sezione 5' di questo manuale

Posizionamento errato del dispositivo di stordimento sull'animale

Verificare la corretta posizione di stordimento relativa al tipo di animale da stordire consultando la 'Sezione 5' di questo manuale

Lo stilo non torna completamente nella camera di scoppio dopo ogni sparo

Verificare la presenza di depositi di carbonio su stilo, canna o fondo canna ed eliminarli pulendo in base alle istruzioni contenute nella 'Sezione 8' di questo manuale

Verificare i gommini ammortizzatori, le ranelle e le ghiera per accertarsi della presenza di eventuale usura e, se necessario, sostituirli

Verificare il numero di ranelle, gommini ammortizzatori e ghiera e, se necessario, correggere

Lo stilo resta conficcato nella testa dell'animale

Stilo piegato

Sostituire immediatamente

Eccessivo accumulo di sporcizia nello strumento

Realizzare la pulizia in base alle istruzioni contenute nella 'Sezione 8 - Pulizia e manutenzione generale' di questo manuale

Gommini ammortizzatori eccessivamente usurati o mancanti

Verificare e, se necessario, sostituire

Bordo tagliente dello stilo più stretto nella svasatura a causa di un'affilatura errata

Sostituire lo stilo e affilare, mediante molatura, soltanto il diametro interno

Cartuccia incastrata o difficile da estrarre

Cartuccia spaccata o camera di scoppio della cartuccia danneggiata

Restituire lo strumento al reparto manutenzione per la rimozione e riparazione

Consultare la procedura correttiva alla pagina successiva

Camera di scoppio della cartuccia non pulita

Per le istruzioni sulla pulizia della camera, consultare la 'Sezione 8 - Pulizia e manutenzione generale'

Rumore insolitamente eccessivo durante lo sparo

Cartuccia spaccata

Verificare eventuali danni alla camera della cartuccia/camera di scoppio, restituire al fabbricante per la riparazione

Verificare che si stia usando la cartuccia corretta





**PUNTARE SEMPRE LO STRUMENTO LONTANO DAL CORPO E DA ALTRE PERSONE NEI PRESSI QUANDO LO SI MANIPOLA O UTILIZZA**

### RIMOZIONE IN SICUREZZA IN CASO DI SPARO A VUOTO

Se la cartuccia non spara, attenersi alla procedura indicata di seguito

- 1 Tenendo lo strumento con la bocca rivolta lontano da sé o da altre persone, non fare nulla e attendere almeno 30 secondi prima di continuare
- 2 Tirare indietro il martello e il blocco percussore per estrarre la cartuccia
- 3 Osservare se la cartuccia sia bagnata, unta o sporca
- 4 Guardare la testa della cartuccia: se è stata colpita, lasciarla cadere in un contenitore pieno d'acqua per renderla sicura
- 5 Se non presenta tacche, seguire la procedura descritta di seguito
- 6 Pulire l'alloggiamento cartuccia con lo spazzolino della camera di scoppio attenendosi alle istruzioni contenute nella Sezione 8 di questo manuale di istruzioni prima di provare con una cartuccia nuova
- 7 Se lo strumento spara a vuoto una seconda volta, rimuoverlo dall'area di lavoro, poiché occorre esaminarlo ulteriormente e sottoporlo ad assistenza

### SPARO A VUOTO - AZIONE CORRETTIVA QUANDO IL PERCUSSORE NON COLPISCE LA TESTA

Se sulla testa della cartuccia non sono visibili tacche, dopo aver consultato la Sezione 10 - Manutenzione, in questo manuale di istruzioni, smontare il blocco percussore e verificare lo stato e il funzionamento delle parti

- ▶ Percussore usurato o danneggiato - sostituire il percussore (articolo 32)
- ▶ Molla asta debole o rotta - sostituire la molla asta (articolo 19)
- ▶ Blocco percussore usurato o danneggiato - sostituire il blocco percussore (articolo 10)
- ▶ Alloggiamento cartuccia usurato o danneggiato - lo strumento ha superato l'uso previsto - consigliamo di acquistare uno strumento di stordimento nuovo
- ▶ Provare lo strumento dopo avere realizzato ogni azione correttiva per accertarsi che funzioni correttamente prima di rimetterlo in servizio

### RIMOZIONE DI CARTUCCIA INTRAPPOLATA O BLOCCATA

Per rimuovere una cartuccia bloccata che non fuoriesce con l'estrattore

- 1 Svitare e togliere la testata dallo strumento
- 2 Togliere le ranelle, i gommini ammortizzatori e lo stilo
- 3 Armare il martello e il blocco percussore in modo da poter vedere la cartuccia
- 4 Bloccare la canna in una morsa con ganasce morbide
- 5 Usando l'asta di spinta fornita con lo strumento (articolo 45), inserirla nella canna e spingere delicatamente fuori la cartuccia attraverso la camera di scoppio
- 6 Rimontare seguendo la procedura inversa a quella descritta in precedenza
- 7 Pulire l'alloggiamento cartuccia con lo spazzolino della camera di scoppio attenendosi alle istruzioni contenute nella Sezione 8 di questo manuale di istruzioni prima di provare con una cartuccia nuova
- 8 Se lo strumento spara a vuoto una seconda volta, rimuoverlo dall'area di lavoro, poiché occorre esaminarlo ulteriormente e sottoporlo ad assistenza

## IDENTIFICAZIONE DELLA TESTATA E DELLO STILO CASH SPECIAL

Il diagramma di seguito, Fig. 9.01, fornisce i dettagli delle quattro diverse disposizioni di testata e stilo, con il relativo codice per ciascuna.

Usare tale diagramma congiuntamente alla Fig. 8.01, nella Sezione 8, come mezzo per accertarsi di rimontare la corretta disposizione di testata e stilo dopo la realizzazione di interventi di pulizia, manutenzione generale o riparazione dello strumento CASH Special.

**Fig. 9.01**

©2016 Accles & Shelvoke

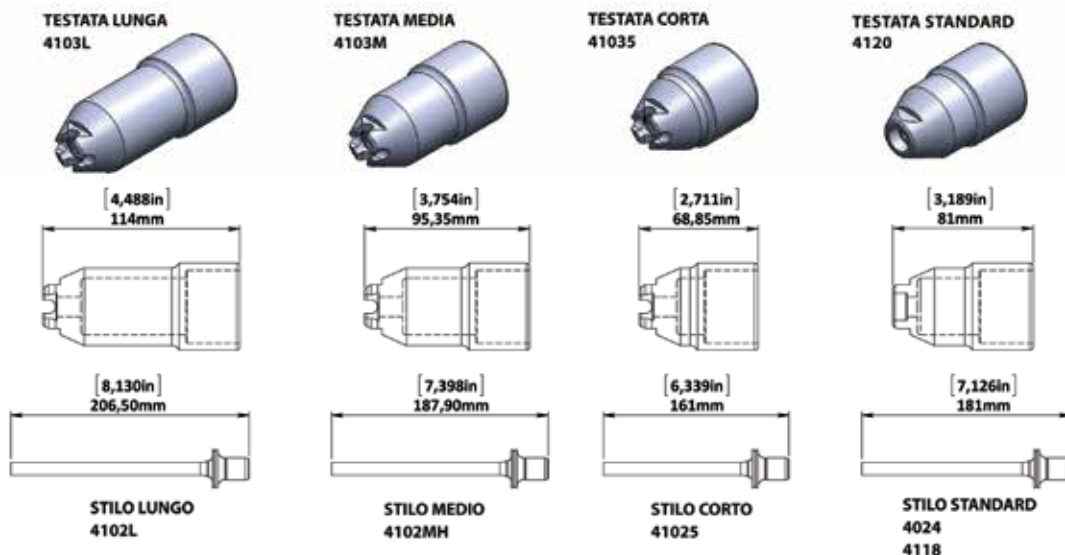

**NOTA**

Zigrinature, filetti e dettagli delle incisioni non sono riportati nelle immagini allo scopo di offrire maggiore chiarezza alle stesse; le immagini non sono in scala.



**NON TENTARE DI USARE QUESTO STRUMENTO PER STORDIRE SE NON DOPO AVER LETTO E COMPRESO QUESTE ISTRUZIONI.**



**QUALSIASI EVENTUALE RETTIFICA INDIVIDUATA IN QUESTA SEZIONE DI RICERCA GUASTI DEVE ESSERE REALIZZATA ESCLUSIVAMENTE DA PERSONALE IN POSSESSO DELLA RELATIVA AUTORIZZAZIONE**



**INDOSSARE SEMPRE I DISPOSITIVI DI PROTEZIONE INDIVIDUALE CORRETTI (DPI) OGNIQUALVOLTA SI LAVORA, PULISCE O RIPARA LO STRUMENTO CASH SPECIAL. INDOSSARE SEMPRE OCCHIALI DI PROTEZIONE E PROTEZIONE PER L'UDITO. INDOSSARE LE PROTEZIONI PER I PIEDI CORRETTE. ESISTE IL RISCHIO CHE, SE LO STRUMENTO CADE AL SUOLO, LO STILO POSSA PENETRARE NEL PIEDE DELL'UTENTE.**



**PUNTARE SEMPRE LO STRUMENTO LONTANO DAL CORPO E DA ALTRE PERSONE NEI PRESSI QUANDO LO SI MANIPOLA O UTILIZZA**

**USARE SEMPRE ED ESCLUSIVAMENTE PARTI DI RICAMBIO ORIGINALI ACCLES & SHELVOKE. IL MANCATO UTILIZZO DI PARTI ORIGINALI POTREBBE CAUSARE IL GUASTO ANZITEMPO DEI COMPONENTI E DELLO STRUMENTO, LA QUAL COSA POTREBBE METTERE A RISCHIO LA SICUREZZA DELL'OPERATORE E DI COLORO CHE SI TROVANO NELLE IMMEDIATE VICINANZE. INOLTRE, RENDERÀ NULLA LA GARANZIA SULLE NOSTRE APPARECCHIATURE ORIGINALI.**

**ACCLES & SHELVOKE NON SI FARÀ CARICO DI ALCUNA RESPONSABILITÀ NEL CASO DI UTILIZZO CON LE NOSTRE APPARECCHIATURE ORIGINALI DI QUALSIVOGLIA COMPONENTE DIVERSO DA QUELLI FORNITI DA ACCLES & SHELVOKE. LA RESPONSABILITÀ DERIVANTE SARÀ A CARICO DELL'UTENTE FINALE O DEL DISTRIBUTORE CHE HA FORNITO LE PARTI DI RICAMBIO NON APPROVATE.**

Accles & Shelvoke fornisce una struttura completa di assistenza e riparazione presso cui i clienti possono far riparare il loro dispositivo di stordimento CASH dai nostri ingegneri in possesso di un'elevata esperienza e formazione. Questo servizio è solitamente aperto a tutti i clienti del Regno Unito. Per quanto riguarda i clienti esteri, si consiglia di contattare il distributore locale.

- ▶ Dopo aver esaminato lo strumento restituito, si procederà a un'ispezione e si fornirà un preventivo con i dettagli delle spese di assistenza e delle parti di ricambio necessarie.
- ▶ L'assistenza comporta lo smontaggio, la pulizia e il rimontaggio dello strumento con le parti di ricambio indicate per restituire lo strumento in corretto ordine di funzionamento.

Consigliamo ai clienti di contattare Accles & Shelvoke direttamente al numero +44(0)121 313 3564 per organizzare la restituzione dello strumento per l'assistenza e la riparazione.

Questa sezione del manuale di istruzioni è dedicata all'assistenza e alla sostituzione delle parti di cui si è trattato in precedenza nelle raccomandazioni sulla 'Pulizia e manutenzione generale'.

**Nota - i numeri articolo citati in questa sezione fanno riferimento alle parti indicate dal numero articolo nello schema ed elenco delle parti di ricambio nella Sezione 11 di questo manuale.**

Sezione	Dettagli	Pagina
10.1	Come montare un nuovo percussore (articolo 32)	27
10.2	Sostituzione del blocco percussore (articolo 10) e del martello (articolo 21)	28
10.3	Quando sostituire la molla asta (articolo 19)	29
10.4	Sostituzione della spina asta (articolo 22)	29
10.5	Montaggio di un nuovo estrattore (articolo 12)	30
10.6	Bloccaggio del gruppo piastra (articolo 29)	31
10.7	Vite impugnatura / canna, pivot blocco percussore, pivot martello (articolo 15, 24 e 25) nota precauzionale	31
10.8	Verifica finale dello strumento prima della rimessa in servizio per lo stordimento	31
10.9	Raccomandazioni per la registrazione delle attività di manutenzione	31

## 10.1 - Come montare il nuovo percussore (articolo 32), codice 4167 vedere figure 10.01 e 10.02

- 1 Tenere fermo il blocco percussore in senso verticale in una morsa a ganasce morbide
- 2 Con un idoneo punzone manuale da  $3/32''$  (2,5 mm di diametro), espellere il rivetto percussore (articolo 33) dall'estremità cieca del foro.
- 3 Riposizionare il blocco percussore in senso orizzontale nella morsa con la punta del percussore rivolta verso la parte più in alto, cioè con la leva blocco percussore nella parte sottostante. Con un punzone manuale di piccolo diametro inserito nel foro del percussore, espellere il percussore e la boccola percussore rotti (articolo 34).

Fig. 10.01

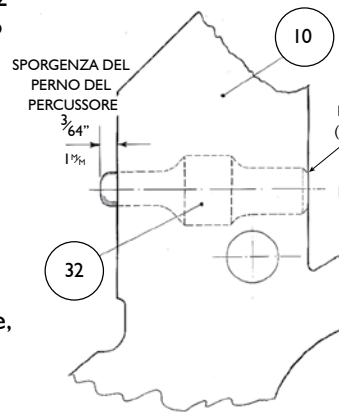

©2016 Accles & Shelvoke

Fig. 10.02

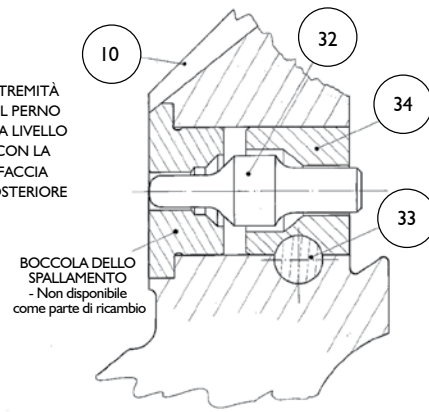

©2016 Accles & Shelvoke

- 4 Togliere il blocco percussore dalla morsa ed esaminare la sede del percussore per rilevare la presenza di eventuali danni o sbavature e, se necessario, eliminarle.
  - 5 Inserire il percussore nuovo e spingerlo fino a finecorsa. Deve essere alloggiato comodamente nella sua sede.
  - 6 Tenere fermo e verificare che la sporgenza della punta a cupola del percussore sia di  $3/64''$  (1 mm) come illustrato nella Fig. 10.01.
  - 7 Se la sporgenza supera i  $3/64''$  (1 mm), ridurre delicatamente l'estremità a cupola con una lima liscia e tela smeriglio. Se si lima l'estremità del percussore rendendola appuntita o squadrata, ne risentiranno le prestazioni del prodotto.
  - 8 Collocare nuovamente il blocco percussore nella morsa con l'estremità a cupola del percussore rivolta verso il basso. Rimontare la boccola percussore, prestando attenzione ad allineare la scanalatura del rivetto con il relativo foro posto nel blocco percussore. Servendosi di un punzone adeguato, portare la boccola percussore esattamente a livello con la superficie del blocco percussore.
- Nota - se la si spinge eccessivamente, sposterà la boccola anteriore provocando problemi con l'interbloccaggio del martello/blocco percussore.
- 9 Togliere dalla morsa e passare nuovamente con una punta da trapano attraverso il foro del rivetto per eliminare tutte le eventuali sbavature (usare una punta da  $1/8''$  o 3,2 mm).
  - 10 Inserire l'estremità cieca del rivetto nuovo nel foro del rivetto e con dei colpetti portarlo in posizione di finecorsa fino a che le estremità si trovino a livello con i lati del blocco percussore. Poi, verificare nuovamente la sporgenza del percussore e accertarsi che il percussore si muova liberamente.

Quando si procede al rimontaggio, è molto importante che le boccole anteriore e posteriore si trovino esattamente a livello con le superfici del blocco percussore (come illustrato nella Fig. 10.02). In caso contrario, possono conseguire problemi con l'interbloccaggio del martello/blocco percussore.

## 10.2 - SOSTITUZIONE DEL BLOCCO PERCUSSORE 4139 (numero articolo 10 di seguito nello schema delle parti di ricambio) E DEL MARTELLO 4010/4152 (numero articolo 21 di seguito nello schema delle parti di ricambio)

Quando si sostituisce un blocco percussore, è fondamentale mantenere l'accoppiamento corretto presso l'interbloccaggio.

L'interbloccaggio è illustrato nelle Figure 10.03 e 10.04. Teoricamente, dovrebbe essere un accoppiamento leggero, ma in ogni caso con un gioco non superiore a 0,003"/0,004" o 0,076/0,102 mm. Tener presente che le due superfici dell'interbloccaggio non sono superfici piane, ma archi circolari precisi e identici misurati dal centro del pivot tali da consentire il bloccaggio del martello.

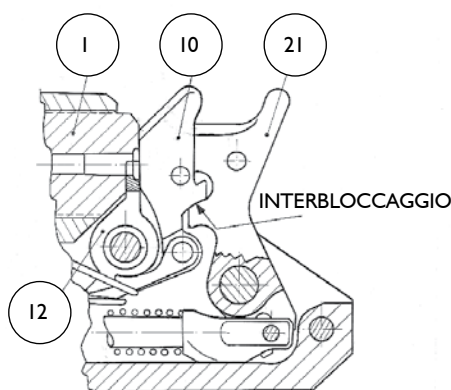

**Fig. 10.03**

©2016 Accles & Shelvoké

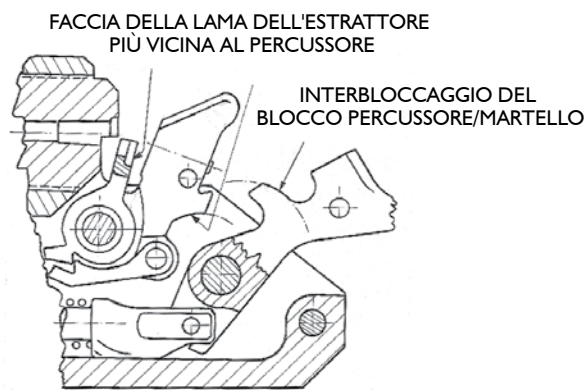

**Fig. 10.04**

©2016 Accles & Shelvoké

### PROCEDURA DI MONTAGGIO

- 1 Montare il blocco percussore (articolo 10) sul dispositivo di stordimento senza estrattore (articolo 12) in sede.
- 2 Verificare l'accoppiamento dell'interbloccaggio - deve essere un accoppiamento preciso, mostrato nella Fig. 10.03.
- 3 Nel caso in cui occorra una regolazione, usare una lima liscia sulla superficie dell'interbloccaggio del martello (articolo 21) fino a ottenere l'accoppiamento corretto. Prestare attenzione a mantenere l'arco circolare sulla superficie dell'interbloccaggio.
- 4 Rimontare il blocco percussore con l'estrattore montato in sede.
- 5 Se a questo punto l'interbloccaggio è saldo, ridurre delicatamente lo spessore della lama dell'estrattore limando uniformemente la superficie più vicina al blocco percussore.
- 6 In nessun caso apportare alcuna regolazione al nuovo blocco percussore; regolare prima il martello e dopo, se necessario, l'estrattore.

### 10.3 - QUANDO SOSTITUIRE LA MOLLA ASTA (articolo 19)

#### IMMAGINI DELL'ASTA E DELLA MOLLA

**ASTA STANDARD (codice n. 4154)  
E MOLLA (codice n. 4150)**



**Fig. 10.05**

©2016 Accles & Shelvoke

**ASTA PER IMPIEGHI GRAVOSI (HD)  
(codice n. 4018) E MOLLA (codice n. 4012)**



**Fig. 10.06**

©2016 Accles & Shelvoke

#### **NOTA**

- ▶ Verificare l'estremità uncinata dell'asta e, se danneggiata o piegata, sostituirla

#### CONTROLLO DELLA LUNGHEZZA LIBERA DELLA MOLLA

**LA MOLLA STANDARD (codice n. 4150)  
misura 60 mm (2,36") quando è nuova  
e non usata, come illustrato**

**Sostituire la MOLLA STANDARD (codice n. 4150)  
quando misura 55 mm (2,16") o meno**



**Fig. 10.07**

©2016 Accles & Shelvoke

**LA MOLLA PER IMPIEGHI GRAVOSI (HD)  
(codice n. 4012) misura 67,5 mm (2,66") quando  
è nuova e non usata, come illustrato**

**Sostituire la MOLLA PER IMPIEGHI GRAVOSI  
(HD) (codice n. 4012) quando misura  
62 mm (2,44") o meno**

### 10.4 - SOSTITUZIONE DELLA SPINA TERMINALE ROTTA DELL'ASTA 4153/4016 (Numero articolo 22 sullo schema delle parti di ricambio)

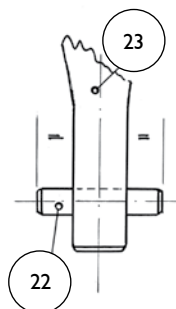

**Fig. 10.08**

©2016 Accles & Shelvoke

- 1 Togliere l'asta e la molla dal dispositivo di stordimento e, servendosi di un punzone idoneo, dare dei colpetti per far fuoriuscire la parte rotta della spina terminale dell'asta, nel caso in cui ne rimanessero dei pezzi all'interno di quest'ultima.
- 2 Esaminare il foro e se ha una forma 'a campana' (cioè, con le estremità allargate) montare una nuova asta.
- 3 Se invece il foro non presenta tale forma, verificare che sia ancora una sede scorrevole per la nuova spina asta.
- 4 Inserire l'estremità piccola della spina nel foro, e dare dei colpetti fino a che l'asta si trovi in una posizione esattamente equidistante tra le due estremità della spina asta (Fig. 10.08).
- 5 Per essere certi che l'asta (articolo 23) si trovi esattamente in posizione centrale sulla relativa spina, usare una superficie piana e dura su cui lavorare per togliere il dado vite impugnatura / canna e dare dei colpetti alla spina dell'asta attraverso il dado fino a che colpisca la faccia sulla superficie di supporto.

**NOTA** - È importante che la spina asta (articolo 22) si trovi esattamente in posizione centrale per evitare difficoltà di montaggio in una fase successiva.

**10.5 - MONTAGGIO DI UN NUOVO ESTRATTORE 4141/4143 (numero articolo 12 sullo schema delle parti di ricambio)**

Gli estrattori forniti come parti di ricambio vengono montati su un dispositivo di stordimento nuovo prima della consegna e, sebbene tutti i dispositivi di stordimento siano fabbricati in base a tolleranze elevatissime, è possibile, in special modo in un dispositivo di stordimento vecchio usurato, che l'estrattore debba essere adattato al dispositivo di stordimento.

- 1 Fissare l'estrattore al blocco percussore (articolo 10 nello schema delle parti di ricambio). Controllare che il dente della leva blocco percussore sia adatto alla faccia di funzionamento sull'estrattore (vedere la Fig. 10.09). Se necessario, limare questa faccia sull'estrattore con una lima liscia per ottenere l'accoppiamento necessario. Se possibile, il dente della leva blocco percussore deve essere tale da richiedere una leggera spinta per innestarsi con la faccia di funzionamento sull'estrattore.
- 2 L'estrattore (ancora fissato al blocco percussore) deve essere fissato alla canna. Se la faccia superiore dell'estrattore (vedere Fig. 10.09) interferisce col profilo incavato della camera di scoppio, occorrerà limare tale faccia dell'estrattore in modo che lasci spazio utile a consentire al profilo a 'lama' dell'estrattore di collocarsi in sede. È importante limare esclusivamente la quantità minima di materiale da questa faccia superiore, usando una lima liscia.
- 3 A questo punto, occorre fissare il martello al dispositivo di stordimento e controllare l'interbloccaggio attenendosi alle indicazioni contenute in 'Sostituzione del percussore' laddove fosse necessario limare la faccia anteriore dell'estrattore.

**Fig. 10.09** ©2016 Accles & Shelvoke

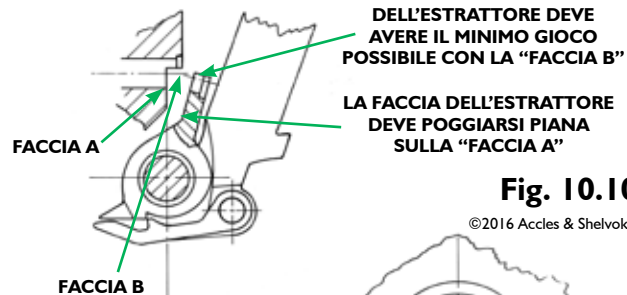

LA FACCIA SUPERIORE DELL'ESTRATTORE DEVE AVERE IL MINIMO GIOCO POSSIBILE CON LA "FACCIA B"

LA FACCIA DELL'ESTRATTORE DEVE POGGIARSI PIANA SULLA "FACCIA A"

**Fig. 10.10**

©2016 Accles & Shelvoke

LEGGERA MANCATA CORRISPONDENZA - QUI MOSTRATA IN MODO ECCESSIVO - OCCORREREBBE SOLTANTO L'ELIMINAZIONE DI UNA PICCOLISSIMA QUANTITÀ DI METALLO

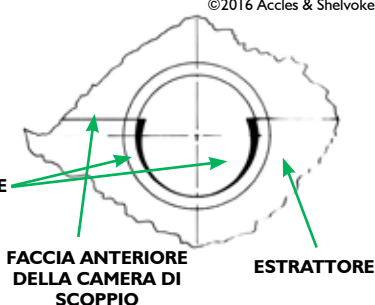

FACCIA ANTERIORE DELLA CAMERA DI SCOPPIO

ESTRATTORE

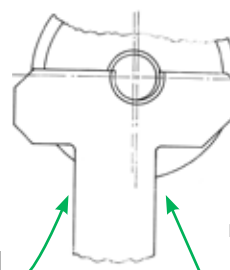

ALLINEAMENTO DECENTRATO DI ESTRATTORE E ALLOGGIAMENTO CARTUCCIA - QUI MOSTRATO IN MODO ECCESSIVO

LIMARE LEGGERMENTE UNO DEI DUE LATI DELL'ESTRATTORE PER CORREGGERE L'ALLINEAMENTO.

IN QUESTO ESEMPIO, L'ALLINEAMENTO SI CORREGGE LIMANDO IL LATO SINISTRO DELL'ESTRATTORE

**Fig. 10.11**

©2016 Accles & Shelvoke

- 4 Per controllare l'allineamento e la corrispondenza della porzione dell'estrattore relativa all'alloggiamento cartuccia, inserire una cartuccia nella camera quando l'estrattore è fissato al blocco percussore. La cartuccia deve essere spinta senza intralci nella camera.
  - (a) Se la porzione dell'estrattore relativa all'alloggiamento cartuccia è centrale rispetto alla camera di scoppio (vedere Fig. 10.10), ma la forma arrotondata non corrisponde, usare una lima arrotondata liscia per rimuovere delicatamente il materiale fino a che la cartuccia si adatti comodamente.
  - (b) Se la porzione dell'estrattore relativa all'alloggiamento cartuccia non è centrale rispetto alla camera di scoppio (vedere Fig. 10.11), anche dopo aver eliminato qualsiasi gioco laterale inserendo la cartuccia, limare leggermente uno dei due lati della protuberanza dell'estrattore per correggere l'allineamento.
- 5 A questo punto, occorre provare il dispositivo di stordimento con uno sparo (vedere 'Controllo finale dello strumento dopo la manutenzione').  
 Nota: in caso di estrazione difficoltosa di un bossolo usato:
  - (a) Esaminare il bossolo per rilevare la presenza di eventuali rigonfiamenti o depressioni visibili attorno all'estrattore. Ripetere i punti 4 (a) o (b) fino a che l'estrazione risulti agevole.
  - (b) In assenza di segni visibili sul bossolo usato, ma se l'estrazione continua a essere difficoltosa, occorrerà facilitare l'accoppiamento della leva blocco percussore.

Dovrebbe essere necessario semplicemente rimuovere una piccolissima quantità di materiale dall'estrattore al momento dell'accoppiamento. Un'estrazione scadente o casi di scoppio potrebbero essere provocati da una limatura grossolana o da una eccessiva rimozione.

### **10.6 - MONTAGGIO DELLA PIASTRA DI BLOCCAGGIO 4164 (numero articolo 29 sullo schema delle parti di ricambio)**

Se la piastra di bloccaggio è sottoposta a un uso continuo, subirà un certo livello di usura e si allenterà. Dopodiché, sarà possibile serrarla nuovamente mediante l'uso attento di un punzone per ripristinare il livello di tensione necessario al fissaggio in sicurezza. Tuttavia, consigliamo la sostituzione con un gruppo completamente nuovo.

### **10.7 - VITE IMPUGNATURA / CANNA 4147 (numero articolo 15 sullo schema delle parti di ricambio)**

**PIVOT BLOCCO PERCUSSORE (numero articolo 24 sullo schema delle parti di ricambio)**

**PIVOT MARTELLO (numero articolo 25 sullo schema delle parti di ricambio)**

**NOTA DI  
AVVERTENZA**

Non tentare di rimuovere alcuna vite filettata o pivot colpendo le estremità filettate con un martello, poiché si potrebbero danneggiare i filetti delle viti. Usare invece un punzone o un perno morbidi (in ottone o alluminio) tra il filetto e il martello.

### **SOSTITUZIONE DEL MARTELLO 4152/4010 (numero articolo 21 sullo schema delle parti di ricambio)**

Fissare il martello alla canna. Per i dettagli dell'accoppiamento di interbloccaggio corretto, consultare 'Sostituzione del percussore - Sezione 10.2'. Nel caso in cui il gioco superi il valore massimo raccomandato, significa che il blocco percussore è eccessivamente usurato e occorre sostituirlo.

### **10.8 - VERIFICA FINALE DELLO STRUMENTO DOPO LA MANUTENZIONE E PRIMA DELLA RIMESSA IN SERVIZIO**

Prima di riconsegnare un dispositivo di stordimento, occorre sempre smontare, controllare, rimontare e provare lo strumento sparando tre colpi in un blocco di carta, poi smontarlo, pulirlo a fondo e oliarlo. Infine, rimontarlo, accertandosi di aver eliminato eventuali residui di carta presenti nella parte concava della punta dello stilo. Quando si monta lo stilo, accertarsi che non siano presenti segni di sporizia o corpi estranei sulla parte o che questi non siano entrati nella canna del dispositivo di stordimento, dato che potrebbero accumularsi tra il pistone dello stilo e la parete della canna, o tra lo stelo dello stilo e l'alesaggio della testata con il rischio di provocare rigature o graffi estesi sulla parete della canna che potrebbero ridurre le prestazioni dello strumento.

### **10.9 - REGISTRO DI MANUTENZIONE E PULIZIA**

Il Regolamento (CE) N. 1099/2009 del Consiglio UE relativo alla protezione degli animali durante l'abbattimento prevede come requisito che tutte le apparecchiature di stordimento siano mantenute in base alle istruzioni dei fabbricanti e che si registri un file con i dettagli della manutenzione, da tenere a disposizione per eventuali verifiche esterne.

Consigliamo di creare un record di manutenzione e pulizia per ciascun singolo strumento di stordimento che contenga, come minimo, le seguenti informazioni:

- ▶ Codice del prodotto e descrizione del dispositivo di stordimento
- ▶ Numero di serie
- ▶ Data di inizio servizio (data del primo utilizzo dello strumento)
- ▶ Date della pulizia - sia giornaliere che settimanali (in base alle operazioni di pulizia indicate in questo manuale di istruzioni)
- ▶ Dettagli della sostituzione delle parti - numero parte e descrizione - data in cui è avvenuta la sostituzione/manutenzione
- ▶ Registro del controllo dello stordimento - numero di serie dell'unità di controllo universale di stordimento, data del controllo, colore della cartuccia usata, operazione andata a buon fine o non andata a buon fine
- ▶ Colpi sparati - numero totale dei colpi sparati con lo strumento giornalmente o settimanalmente
- ▶ Nome e mansione della persona che realizza la pulizia o la manutenzione in ogni giorno specifico

CASH® Special e CASH® Special Concussion  
**ELENCO PARTI DI RICAMBIO  
 E SCHEMA**

USARE SEMPRE ED ESCLUSIVAMENTE PARTI DI RICAMBIO ORIGINALI ACCLES & SHELVOKE. IL MANCATO UTILIZZO DI PARTI ORIGINALI POTREBBE CAUSARE IL GUASTO ANZITEMPO DEI COMPONENTI E DELLO STRUMENTO, LA QUAL COSA POTREBBE METTERE A RISCHIO LA SICUREZZA DELL'OPERATORE E DI COLORO CHE SI TROVANO NELLE IMMEDIATE VICINANZE. INOLTRE, RENDERÀ NULLA LA GARANZIA SULLE NOSTRE APPARECCHIATURE ORIGINALI.

ACCLES & SHELVOKE NON SI FARÀ CARICO DI ALCUNA RESPONSABILITÀ NEL CASO DI UTILIZZO CON LE NOSTRE APPARECCHIATURE ORIGINALI DI QUALSIVOGLIA COMPONENTE DIVERSO DA QUELLI FORNITI DA ACCLES & SHELVOKE. LA RESPONSABILITÀ DERIVANTE SARÀ A CARICO DELL'UTENTE FINALE O DEL DISTRIBUTORE CHE HA FORNITO LE PARTI DI RICAMBIO NON APPROVATE.

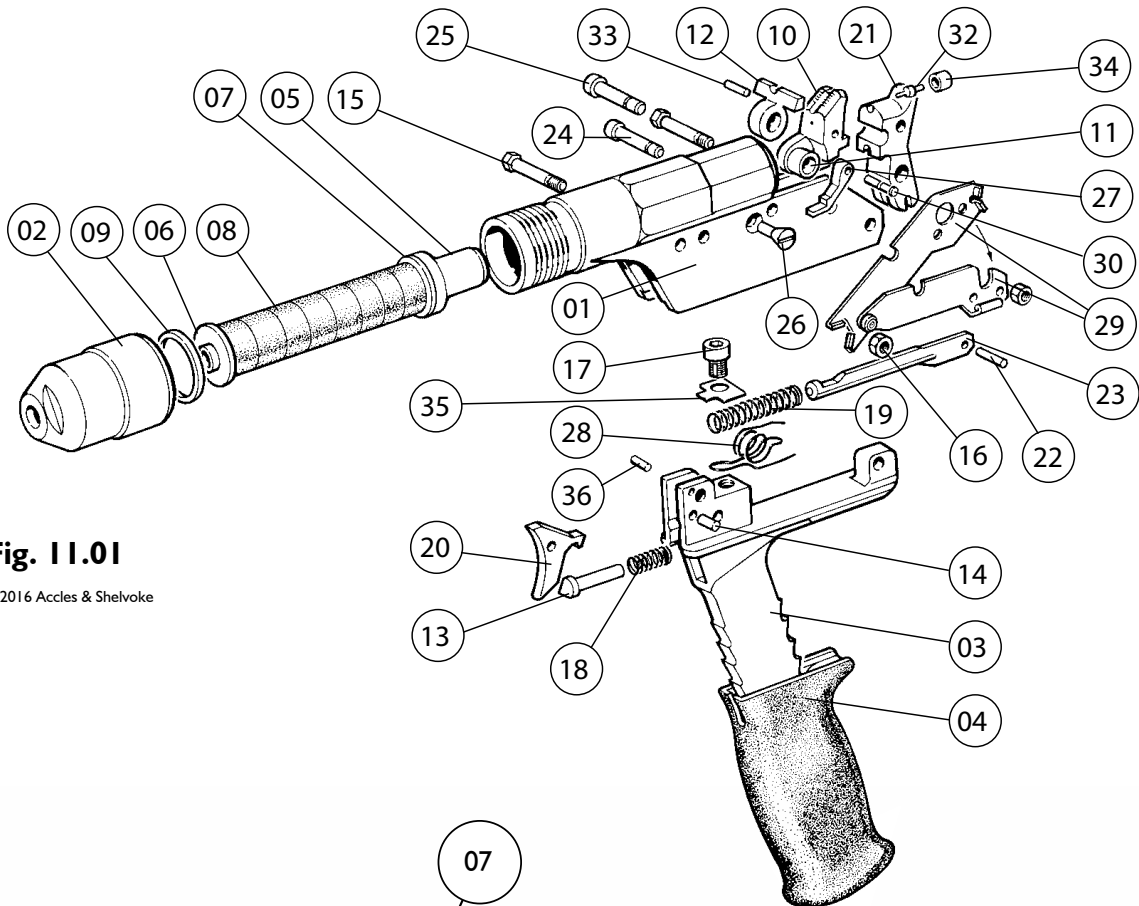

**Fig. 11.01**

©2016 Accles & Shelvoke



**Fig. 11.02**

©2016 Accles & Shelvoke

**GRUPPO TESTA DI CONCUSSIONE  
 PER STRUMENTI A CONCUSSIONE**



# CASH® Special e CASH® Special Concussion ELENCO PARTI DI RICAMBIO E SCHEMA

USARE SEMPRE ED ESCLUSIVAMENTE PARTI DI RICAMBIO ORIGINALI ACCLES & SHELVOKE. IL MANCATO UTILIZZO DI PARTI ORIGINALI POTREBBE CAUSARE IL GUASTO ANZITEMPO DEI COMPONENTI E DELLO STRUMENTO, LA QUAL COSA POTREBBE METTERE A RISCHIO LA SICUREZZA DELL'OPERATORE E DI COLORO CHE SI TROVANO NELLE IMMEDIATE VICINANZE. INOLTRE, RENDERA NULLA LA GARANZIA SULLE NOSTRE APPARECCHIATURE ORIGINALI.

ACCLES & SHELVOKE NON SI FARÀ CARICO DI ALCUNA RESPONSABILITÀ NEL CASO DI UTILIZZO CON LE NOSTRE APPARECCHIATURE ORIGINALI DI QUALSIVOGLIA COMPONENTE DIVERSO DA QUELLI FORNITI DA ACCLES & SHELVOKE. LA RESPONSABILITÀ DERIVANTE SARÀ A CARICO DELL'UTENTE FINALE O DEL DISTRIBUTORE CHE HA FORNITO LE PARTI DI RICAMBIO NON APPROVATE.

ARTICOLO N.	DESCRIZIONE RICAMBIO	Q.TÀ PER SET	PARTE DI RICAMBIO PER CODICE DI PRODOTTO								SE SI ORDINA UN GRUPPO PER PARTI DI RICAMBIO, INCLUDE GLI ARTICOLI ELENCATI DI SEGUITO
			CASH Special .22 R	CASH Special .22 HD	CASH Special .25	CASH Special .25R R	CASH Special .25R HD	CASH Special .25R HL	CASH Special .22 Concussion	CASH Special .25 Concussion	
			4100R	4000	4121	4121R	4121HD	4121HL	4002	4122	
1	Gruppo canna	1	4105R	4030	4123	4123R	4123R	4123R	4105R	4123R	Include 12, 26
2	Testata	1	4120	4120	4120	4120	4103M	4103L	N/U	N/U	
3	Anima impugnatura	1	4116								Include l'articolo 36
4	Impugnatura	1	4117								
5	Stilo	1	4118	4024	4118	4118	4102MH	4102L	N/U	N/U	
6	Ranella anteriore	1	5369	5369	5369	5369	4040	4040	5369	5369	
7	Ranella posteriore - Blu	1	5403								
8	Gommino ammortizzatore	Così come indicato	5376 x8	5376 x8	5376 x8	5376 x8	5376 x8	5376 x9	5376 x6	5376 x6	
9	Ghiera testata	1	4115								
10	Blocco percussore	1	4139								Include 11, 32, 33, 34
11	Boccola del percussore	1	4140								
12	Estrattore	1	4141	4141	4143	4143	4143	4143	4141	4143	
13	Pistone del grilletto	1	4145								
14	Spina grilletto	1	4146								
15	Vite impugnatura / canna	2	4147								
16	Dado	2	4159								
17	Vite bloccaggio molla	1	4148								
18	Molla grilletto	1	4149								
19	Molla asta	1	4150	4012	4150	4012	4012	4012	4150	4012	
20	Grilletto	1	4151								
21	Martello	1	4152	4010	4152	4010	4010	4010	4152	4010	
22	Spina asta	1	4153	4016	4153	4016	4016	4016	4153	4016	
23	Asta	1	4154	4018	4154	4018	4018	4018	4154	4018	Include l'articolo 22
24	Pivot blocco percussore	1	4156								
25	Pivot martello	1	4157								
26	Vite di fermo dell'estrattore	1	4158								
27	Leva blocco percussore	1	4160								
28	Molla lumaca	1	4161								
29	Piastra	1	4164								
30	Spina	1	4165								
31	Gruppo percussore*	1	4166*								Include 32, 33, 34
32	Percussore	1	4167								
33	Rivetto percussore	1	4168								
34	Boccola percussore	1	4170								
35	Rondella di bloccaggio	1	4171								
36	Spina blocca grilletto	1	4179								
37	Gruppo testa di concussione #	1	N/U	N/U	N/U	N/U	N/U	N/U	4315	4310	Include 6, 7, 8, 9, 38, 39, 40, 41, 42
38	Prolunga della testata	1	N/U	N/U	N/U	N/U	N/U	N/U	4312	4300	
39	Testata	1	N/U	N/U	N/U	N/U	N/U	N/U	4301	4301	
40	Molla del collare	1	N/U	N/U	N/U	N/U	N/U	N/U	5631	5631	
41	Testa di concussione	1	N/U	N/U	N/U	N/U	N/U	N/U	4304	4304	
42	Stilo	1	N/U	N/U	N/U	N/U	N/U	N/U	4305	4305	

N/U - Componente non usato sullo strumento indicato. \* - non mostrato in quanto assieme di parti nell'esplosione della pagina precedente  
# - chiavi coniche - articoli 49 e 50 alla pagina successiva - incluse quando si ordina un gruppo testa di concussione

# CASH® Special e CASH® Special Concussion ELENCO PARTI DI RICAMBIO E SCHEMA

**accles**  
& **SHELVOKE**®  
Since 1913

USARE SEMPRE ED ESCLUSIVAMENTE PARTI DI RICAMBIO ORIGINALI ACCLES & SHELVOKE. IL MANCATO UTILIZZO DI PARTI ORIGINALI POTREBBE CAUSARE IL GUASTO ANZITEMPO DEI COMPONENTI E DELLO STRUMENTO, LA QUAL COSA POTREBBE METTERE A RISCHIO LA SICUREZZA DELL'OPERATORE E DI COLORO CHE SI TROVANO NELLE IMMEDIATE VICINANZE. INOLTRE, RENDERÀ NULLA LA GARANZIA SULLE NOSTRE APPARECCHIATURE ORIGINALI.

ACCLES & SHELVOKE NON SI FARÀ CARICO DI ALCUNA RESPONSABILITÀ NEL CASO DI UTILIZZO CON LE NOSTRE APPARECCHIATURE ORIGINALI DI QUALSIVOGLIA COMPONENTE DIVERSO DA QUELLI FORNITI DA ACCLES & SHELVOKE. LA RESPONSABILITÀ DERIVANTE SARÀ A CARICO DELL'UTENTE FINALE O DEL DISTRIBUTORE CHE HA FORNITO LE PARTI DI RICAMBIO NON APPROVATE.

## PARTI DI RICAMBIO PER LA MANUTENZIONE E LA PULIZIA DELLO STRUMENTO



QUESTE PARTI SONO  
DISPONIBILI PRESSO  
ACCLES & SHELVOKE  
USANDO IL CODICE  
ELENCATO NELLA  
TABELLA DI SEGUITO

©2016 Accles & Shelvoke

CODICE N.	DESCRIZIONE DELLA PARTE	Q.TÀ PER SET	N. ARTICOLO
4107	Asta pulizia camera di scoppio	1	43
4191	Barra pulizia fondo canna	1	44
4119	Asta pulizia alloggiamento cartuccia	1	45
4136	Chiave (per dadi fissaggio impugnatura / canna)	1	46
4187	Olio per pistole *	1	47
4192	Grasso per filetti Copaslip *	1	48
4306	Chiave conica da 14 mm	1	49
4307	Chiave conica da 16 mm	1	50
4173	Chiave esagonale (per la vite bloccaggio molla lumaca)	1	51
4121K7	Spazzola canna/testata - composta da:	1	52
5645	Spazzola canna	1	53
5647	Impugnatura per le spazzole	1	54
5662	Spazzola testata	1	55
4121K8	Puntello	1	56
4121K9	Estrattore manuale	1	57
4121K10	Spazzola manuale	1	58
5900	Impugnatura spazzolini camera di scoppio	1	59
5901	Spazzola della camera da .22 - SOLO CALIBRO .22	1	60
5902	Spazzola della camera da .25 - SOLO CALIBRO .25		
5903	Spazzola morbida della camera da .22 - SOLO CALIBRO .22	1	61
5904	Spazzola morbida della camera da .25 - SOLO CALIBRO .25		
6076	Fluido Youngs "303" *	1	non riportato in figura

\* Le schede dei dati del prodotto sono disponibili su richiesta.

# Kit di abbattimento CASH®

## KIT DI ABBATTIMENTO CASH® - CODICE PRODOTTO 412IKI

Il Kit di abbattimento CASH comprende quattro differenti set di testate e stilo utili per creare quattro diverse opzioni di strumenti di stordimento CASH Special. Congiuntamente alla scelta appropriata della cartuccia, consente all'utente finale di scegliere una combinazione idonea di strumento e cartuccia per abbattere l'animale in questione.

Questo kit è pensato per offrire un'opzione flessibile per lo stordimento sul campo di una varietà di animali di diverse dimensioni e pesi, nel quadro di un processo di abbattimento in 2 fasi.

Tutti i componenti e gli assemblaggi forniti in questo kit si usano con la gamma di strumenti CASH Special. Disponibile soltanto con calibro .25.

### Il Kit di abbattimento comprende:

412IK1	Gruppo canna per impieghi gravosi
412IK2	Assemblaggio stilo lungo
412IK3	Assemblaggio stilo medio
412IK4	Assemblaggio stilo corto
412IK5	Assemblaggio testa di concussione

**NOTA** - tutti gli assemblaggi precedenti sono identificati e sono disponibili come parti di ricambio con i codici mostrati.

4107	Asta pulizia camera di scoppio
4191	Barra pulizia fondo canna
4119	Asta pulizia alloggiamento cartuccia
4136	Chiave (per dadi fissaggio impugnatura / canna)
4187	Olio per pistole
4192	Grasso per filetti Copaslip
4306	Chiave conica da 14 mm
4307	Chiave conica da 16 mm
4173	Chiave esagonale (per la vite bloccaggio molla lumaca)
412IK10	Spazzola manuale
412IK8	Puntello
412IK9	Estrattore manuale
412IK7	Spazzola canna/testata
5900	Impugnatura spazzolini camera di scoppio
5902	Spazzola della camera da .25
5904	Spazzola morbida della camera da .25

### Cartucce

Le cartucce calibro .25 sono disponibili in 4 opzioni di forza:

COLORE	GRANI	CODICE N.
ROSA	1,25 GRANI	412IKA
GIALLO	2 GRANI	412IKB
BLU	3 GRANI	412IKC
ARANCIONE	3,5 GRANI	412IKD

Come supporto alla scelta della cartuccia appropriata, consultare la 'Sezione 5 - Stordimento efficace e scelta della cartuccia' in questo manuale di istruzioni, o la Guida di riferimento rapido in questa sezione del manuale (fornita anche come scheda lavabile nel Kit di abbattimento).

Per motivi di sicurezza, le cartucce devono essere acquistate e trasportate separatamente dagli strumenti di stordimento.



©2016 Accles & Shelvoke

Esempio di un Kit di abbattimento CASH calibro .25



©2016 Accles & Shelvoke

Esempio di un Kit di abbattimento CASH calibro .25 nella custodia



©2016 Accles & Shelvoke

Esempio di una serratura di sicurezza di un Kit di abbattimento CASH calibro .25

### Custodia con serratura

Il Kit di abbattimento viene fornito corredato da una custodia con serratura. Quando non si usa il kit, consigliamo di chiudere a chiave la serratura e conservare la custodia in un luogo sicuro.

Per impostare il numero della serratura, consultare la guida di impostazione fornita a parte con il kit.



**INDOSSARE SEMPRE I DISPOSITIVI DI PROTEZIONE INDIVIDUALE CORRETTI (DPI) OGNIQUALVOLTA SI LAVORA, PULISCE O RIPARA LO STRUMENTO CASH SPECIAL. INDOSSARE SEMPRE OCCHIALI DI PROTEZIONE E PROTEZIONE PER L'UDITO. INDOSSARE LE PROTEZIONI PER I PIEDI CORRETTE. ESISTE IL RISCHIO CHE, SE LO STRUMENTO CADE AL SUOLO, LO STILO POSSA PENETRARE NEL PIEDE DELL'UTENTE.**



**PUNTARE SEMPRE LO STRUMENTO LONTANO DAL CORPO E DA ALTRE PERSONE NEI PRESSI QUANDO LO SI MANIPOLA O UTILIZZA**

**Le apparecchiature contenute in questo kit consentono di costruire 4 diverse combinazioni di CASH Special. La GUIDA DI RIFERIMENTO RAPIDO DELLE CARTUCCE di questo manuale contiene tali combinazioni e una guida alla scelta della cartuccia corretta.**

## **DICHIARAZIONE DI ORDINE GENERALE CONCERNENTE LA SICUREZZA**

- ▶ L'USO PREVISTO DI QUESTO STRUMENTO È LO STORDIMENTO DI ANIMALI PRIMA DELLA MACELLAZIONE O LO SPOPOLAMENTO
- ▶ CHIUNQUE SIA IN POSSESSO DELL'AUTORIZZAZIONE A USARE UNO DI QUESTI STRUMENTI DEVE LEGGERE QUESTO MANUALE DI ISTRUZIONI IN MODO DA ESSERE COMPLETAMENTE A CONOSCENZA DEI POSSIBILI RISCHI
- ▶ QUESTO STRUMENTO PUÒ PROVOCARE LESIONI GRAVI O LA MORTE SE VIENE USATO IN MODO ERRATO O NON APPROPRIATO AL DI FUORI DEL SUO AMBITO DI APPLICAZIONE PREVISTO

Leggere e comprendere la 'Sezione 6 - Precauzioni di sicurezza generali', poiché valgono per l'uso di questo kit e di una qualsiasi delle relative combinazioni montate.

Per garantire uno stordimento efficace, consultare la 'Guida di riferimento rapido del Kit di abbattimento CASH' (fornita anche separatamente) o la 'Sezione 5 - Stordimento efficace e scelta della cartuccia' in questo manuale di istruzioni.

Per i dettagli su come usare questo strumento di stordimento, consultare la 'Sezione 7 - Istruzioni di funzionamento in sicurezza'.

Le stesse condizioni indicate nella 'Sezione 8 - Pulizia e manutenzione generale' contenute in questo manuale valgono per questo kit così come per qualsiasi strumento di stordimento.

Una condizione dell'assicurazione sulla responsabilità dei prodotti di Accles & Shelvoke prevede che nei dispositivi di stordimento prodotti da Accles & Shelvoke debbano essere usate esclusivamente cartucce CASH, contenute in scatole CASH e recanti le marcature "E" o "C".

Pertanto, ne consegue che non sarà possibile accettare qualsivoglia responsabilità derivante da eventuali reclami, incluso lesioni, nel caso in cui si utilizzassero cartucce di qualsiasi altra marca.

Laddove si utilizzassero cartucce diverse da queste, Accles & Shelvoke non si farà carico di responsabilità relative a:

- ▶ Sicurezza per l'operatore
- ▶ Umanità dello stordimento
- ▶ Corretto funzionamento dello strumento di stordimento
- ▶ Guasto prematuro delle parti



















Le cartucce devono essere conservate in ambienti freschi e asciutti. L'esposizione a quantità eccessive di umidità potrebbe compromettere le prestazioni delle cartucce, che a loro volta potrebbero compromettere quelle dello strumento, creando il rischio di stordimento inefficace dell'animale.

Quando le cartucce non sono in uso, occorre chiuderle a chiave separatamente da qualsiasi strumento di stordimento.

# Kit di abbattimento CASH®

## GUIDA DI RIFERIMENTO RAPIDO DELLE CARTUCCE

Le informazioni fornite in questa sezione non sono categoriche e hanno il solo scopo di fornire una guida. All'interno del manuale di istruzioni fornito con questo strumento sono contenute ulteriori informazioni allo scopo di assicurare il benessere dell'animale nel corso dell'intero processo di macellazione.

	ANIMALE	COMBINAZIONE DISPOSITIVO DI STORDIMENTO/CARTUCCIA
	Pollame	<b>5A</b>
	Porcellini neonati e da latte - Fino a 7 kg (15 libbre)	<b>5A</b>
	Porcellini da allevamento - Da 7 kg a 18 kg (da 15 a 40 libbre)	<b>5B</b>
	Porcellini da allevamento - Fino a 25 kg (55 libbre)	<b>4A</b>
	Suini all'ingrasso, suini all'ingrasso pesanti e al finissaggio leggeri - Fino a 90 kg (200 libbre)	<b>3B</b>
	Suini al finissaggio - Fino a 135 kg (300 libbre)	<b>3C</b>
	Suini al finissaggio pesanti e scrofette	<b>3D</b>
	Scrofe e cinghiali	<b>2D</b>
	Agnellini neonati	<b>5B</b>
	Agnelli	<b>4A</b>
	Pecore	<b>3B</b>
	Ovini e arieti maturi	<b>3C</b>
	Ovini e arieti maturi - con struttura delle corna notevole	<b>2D</b>
	Vitello neonato	<b>5B</b>
	Bovino di dimensione media	<b>3C</b>
	Bovini e tori pesanti	<b>2D</b>
	Cavallo di dimensione media	<b>3D</b>
	Cavallo di grande dimensione	<b>2D</b>

**NOTA - solo UE** - Gli strumenti di concussione devono essere usati esclusivamente su ruminanti di peso vivo inferiore a 10 Kg.

CODICE DI SCELTA	COMBINAZIONI DI STRUMENTI	DESCRIZIONE DELLO STRUMENTO
2	412IK1 e 412IK2	.25 Cash Special, a stilo lungo
3	412IK1 e 412IK3	.25 Cash Special, a stilo medio
4	412IK1 e 412IK4	.25 Cash Special, a stilo corto
5	412IK1 e 412IK5	.25 Cash Special Concussion

CODICE DI SCELTA	COLORE DELLA CARTUCCIA	GRANI	CODICE N.
<b>A</b>	<b>ROSA</b>	<b>1,25 GRANI</b>	<b>412IKA</b>
<b>B</b>	<b>GIALLO</b>	<b>2 GRANI</b>	<b>412IKB</b>
<b>C</b>	<b>BLU</b>	<b>3 GRANI</b>	<b>412IKC</b>
<b>D</b>	<b>ARANCIONE</b>	<b>3,5 GRANI</b>	<b>412IKD</b>

 **ACCERTARSI CHE LA CARTUCCIA SCELTA NON SIA PIÙ POTENTE (CIOÈ, NON SUPERARE LA DIMENSIONE DI GRANI) RISPETTO AL VALORE MASSIMO INDICATO SULLA TESTATA DELLO STRUMENTO IN USO**

# Kit di abbattimento CASH® ELENCO PARTI DI RICAMBIO

USARE SEMPRE ED ESCLUSIVAMENTE PARTI DI RICAMBIO ORIGINALI ACCLES & SHELVOKE. IL MANCATO UTILIZZO DI PARTI ORIGINALI POTREBBE CAUSARE IL GUASTO ANZITEMPO DEI COMPONENTI E DELLO STRUMENTO, LA QUAL COSA POTREBBE METTERE A RISCHIO LA SICUREZZA DELL'OPERATORE E DI COLORO CHE SI TROVANO NELLE IMMEDIATE VICINANZE. INOLTRE, RENDERÀ NULLA LA GARANZIA SULLE NOSTRE APPARECCHIATURE ORIGINALI.

ACCLES & SHELVOKE NON SI FARÀ CARICO DI ALCUNA RESPONSABILITÀ NEL CASO DI UTILIZZO CON LE NOSTRE APPARECCHIATURE ORIGINALI DI QUALSIVOGLIA COMPONENTE DIVERSO DA QUELLI FORNITI DA ACCLES & SHELVOKE. LA RESPONSABILITÀ DERIVANTE SARÀ A CARICO DELL'UTENTE FINALE O DEL DISTRIBUTORE CHE HA FORNITO LE PARTI DI RICAMBIO NON APPROVATE.

CODICE	DESCRIZIONE DELLA PARTE	Q.TÀ	N. ARTICOLO *
4121KI	Gruppo canna per impieghi gravosi (HD):	1	
4123R	Gruppo canna/camera di scoppio .25	1	1
4116	Anima impugnatura	1	3
4117	Impugnatura	1	4
4139	Blocco percussore	1	10
4140	Boccola del percussore	1	11
4143	Estrattore	1	12
4145	Pistone del grilletto	1	13
4146	Spina grilletto	1	14
4147	Vite impugnatura / canna	2	15
4159	Dado	2	16
4148	Vite bloccaggio molla	1	17
4149	Molla grilletto	1	18
4012	Molla asta	1	19
4151	Grilletto	1	20
4010	Martello	1	21
4016	Spina asta	1	22
4018	Asta	1	23
4156	Pivot blocco percussore	1	24
4157	Pivot martello	1	25
4158	Vite di fermo dell'estrattore	1	26
4160	Leva blocco percussore	1	27
4161	Molla lumaca	1	28
4164	Piastra	1	29
4165	Spina	1	30
4166	Gruppo percussore	1	31
4167	Percussore	1	32
4168	Rivetto percussore	1	33
4170	Boccola percussore	1	34
4171	Rondella bloccaggio	1	35
4179	Spina blocca grilletto	1	36

CODICE	DESCRIZIONE DELLA PARTE	Q.TÀ	N. ARTICOLO *
4121K2	Gruppo stilo lungo	1	
4103L	Testata (lunga)	1	2
4102L	Stilo (lungo)	1	5
4040	Ranella anteriore	1	6
5403	Ranella posteriore - Blu	1	7
5376	Gommino ammortizzatore	9	8
4115	Ghiera testata	1	9

CODICE	DESCRIZIONE DELLA PARTE	Q.TÀ	N. ARTICOLO *
4121K3	Gruppo stilo medio	1	
4103M	Testata (media)	1	2
4102MH	Stilo (medio)	1	5
4040	Ranella anteriore	1	6
5403	Ranella posteriore - Blu	1	7
5376	Gommino ammortizzatore	8	8
4115	Ghiera testata	1	9

CODICE	DESCRIZIONE DELLA PARTE	Q.TÀ	N. ARTICOLO *
4121K4	Gruppo stilo corto	1	
4103S	Testata (corta)	1	2
4102S	Stilo (corto)	1	5
4040	Ranella anteriore	1	6
5403	Ranella posteriore - Blu	1	7
5376	Gommino ammortizzatore	6	8
4115	Ghiera testata	1	9

CODICE	DESCRIZIONE DELLA PARTE	Q.TÀ	N. ARTICOLO *
4121K5	Gruppo testa di concussione	1	
5369	Ranella anteriore	1	6
5403	Ranella posteriore - Blu	1	7
5376	Gommino ammortizzatore	6	8
4115	Ghiera testata	1	9
4300	Prolunga della testata	1	38
4301	Testata	1	39
5631	Molla del collare	1	40
4304	Testa di concussione	1	41
4305	Stilo	1	42
4306	14 mm (chiave conica)	1	49
4307	16 mm (chiave conica)	1	50

\* Numero articolo sullo Schema delle parti di ricambio nella sezione II di questo manuale.

Oltre alle parti elencate in questa pagina, sono disponibili ai fini di pulizia e manutenzione generale, le parti di ricambio e le parti di manutenzione dello strumento elencate nella Sezione II.

Contattateci oggi stesso per scoprire come Accles & Shelvoke possa far fronte alle vostre necessità di stordimento attuali e future.

#### Per i clienti di Canada e Stati Uniti:

Accles & Shelvoke, 773 Victory Highway, West Greenwich, Rhode Island 02817, Stati Uniti

Sito web: [www.accles-shelvoke.com](http://www.accles-shelvoke.com) Email: [info@accles-shelvoke.com](mailto:info@accles-shelvoke.com)

Telefono: (1)-800-396-9497 Fax: (1)-401-397-5031

#### Per tutti gli altri clienti:

Accles & Shelvoke Ltd, Unit 5A, Maybrook Road, Maybrook Business Park,  
Minworth, Sutton Coldfield, B76 1AL, Regno Unito

Sito web: [www.acclesandshelvoke.co.uk](http://www.acclesandshelvoke.co.uk) Email: [info@acclesandshelvoke.co.uk](mailto:info@acclesandshelvoke.co.uk)

Telefono: +44 (0)121 313 3564 Fax: +44 (0)121 313 0282

## GARANZIA

La garanzia dei prodotti Accles & Shelvoke è disponibile su richiesta. La politica sulla garanzia dei prodotti, come qualsiasi altra, è condizionale.

Lo strumento è stato montato, collaudato e stampigliato come sottoposto a prova a titolo di indicazione delle sue prestazioni, qualità e sicurezza e viene consegnato al cliente in perfetto ordine di funzionamento.

Lo strumento CASH Special è stato progettato e sviluppato in base a un'esperienza ultra centennale nel settore della lavorazione della carne. Se viene pulito e mantenuto attenendosi alle istruzioni di questo manuale, si è dimostrato uno strumento molto affidabile e robusto.

In caso di eventuali problemi, contattare il proprio rivenditore.

## RICICLAGGIO

Allo scadere della vita utile di uno qualsiasi dei componenti o dello strumento, occorre smaltirli in modo responsabile. La maggior parte dei materiali con cui sono fabbricati gli strumenti di stordimento della gamma Accles & Shelvoke è riciclabile.

Prima di poterli riciclare, tali materiali devono essere correttamente separati. A tal fine, smontare lo strumento e suddividere i materiali nei gruppi evidenziati nella tabella di seguito. Come supporto all'identificazione, servirsi dell'elenco e schema delle parti di ricambio (Sezione 11).

Gli articoli smontati e suddivisi possono essere smaltiti presso una struttura di riciclaggio appropriata.

ARTICOLI/PARTI	MATERIALE PRINCIPALE	SMALTIMENTO
Tutti i componenti elencati nell'Elenco e schema delle parti di ricambio tranne quelli indicati in dettaglio di seguito	Acciaio	Riciclaggio di metalli ferrosi
4, 6, 7, 8, 9	Gomma	Rifiuti generici
Cartucce usate	Ottone	Riciclaggio di metalli non ferrosi
Imballaggio - Cartone	Cartone	Riciclaggio del cartone
Imballaggio - Plastica	Plastica	Riciclaggio di materie plastiche
Altri articoli non specificati	Vari	Rifiuti generici

<b>Nome del fabbricante:</b>	<b>Accles &amp; Shelvoke</b>		<b>Macchinario rientrante nella presente dichiarazione</b>	
<b>Indirizzo completo:</b>	Unit 5A, Maybrook Road, Maybrook Business Park, Minworth, Sutton Coldfield, Birmingham, West Midlands, Regno Unito B76 1AL		<b>Descrizione:</b>	Gamma CASH Special di strumenti di stordimento a proiettile captivo
			<b>Funzione:</b>	Per lo stordimento di bestiame prima della macellazione o dello spopolamento
			<b>Codice prodotto del dispositivo di stordimento fornito con il manuale di istruzioni</b>	<b>NOTA</b> <b>APPLICARE L'ETICHETTA DEL CODICE PRODOTTO E LA DESCRIZIONE DEL PRODOTTO QUI</b>
<b>Descrizione del prodotto</b>				
<b>Elenco completo dei prodotti dichiarati in base a questo Numero Certificato:</b>	4000	CASH Special .22 HD	<b>Numero di serie:</b>	<b>NOTA</b> <b>APPLICARE L'ETICHETTA DEL NUMERO DI SERIE QUI</b>
	4100R	CASH Special .22R		
	4121	CASH Special .25		
	4121K	Kit di abbattimento CASH		
	4121R	CASH Special .25R		
	4121HD	CASH Special .25R HD		
	4121HL	CASH Special .25R HL		
	4002	CASH Special .22 Concussion		
	4122	CASH Special .25 Concussion		

**L'apparecchiatura è conforme a tutti i requisiti della Direttiva macchine 2006/42/CE**

<b>Inoltre, l'apparecchiatura è conforme alle seguenti Direttive e Leggi del Regno Unito:</b>	Regolamento (CE) N. 1099/2009 del Consiglio UE relativo alla protezione degli animali durante l'abbattimento; Il Gun Barrel Proof Act 1978;		
<b>Sono stati usati i seguenti standard:</b>	EN ISO 12100:2010		
<b>Ente notificato che ha realizzato l'esame di tipo CE o l'Assicurazione della qualità completa:</b>	<b>Nome:</b>		
	<b>Indirizzo:</b>	amtri veritas ltd, veritas house, pierce street, macclesfield sk11 6er	
	<b>Ente notificato n.:</b>	0463	Certificato N.: AVEC 3847

**Il file tecnico è compilato in base alla parte A dell'Allegato VII della Direttiva macchine 2006/42/CE**

<b>Persona autorizzata a compilare il file tecnico (in base alla Comunità Europea):</b>	<b>Nome:</b>	Steve West - Production Manager
	<b>Indirizzo:</b>	consultare l'indirizzo dell'azienda sopra

**La persona autorizzata in questione si impegna a trasmettere, in risposta a una richiesta motivata da parte delle autorità nazionali, le rilevanti informazioni sull'apparecchiatura. Tali informazioni saranno trasmesse via: email.**

<b>Persona autorizzata a rilasciare la presente dichiarazione:</b>	<b>Nome:</b>	Joe Holland
	<b>Mansione nell'azienda:</b>	General Manager
	<b>Firma:</b>	
	<b>Luogo della dichiarazione:</b>	Unit 5A, Maybrook Road, Maybrook Business Park, Minworth Sutton Coldfield, Birmingham, West Midlands, Regno Unito B76 1AL
	<b>Data della dichiarazione:</b>	1 maggio 2017